

# 一般男子

一般男子団体戦 Aブロック	T. O. Wiver	童心クラブ	フォルテシモ	勝 敗	順 位
T. O. Wiver (東京都)	/	02-1 G 4-2 P 116-85	03-0 G 6-1 P 146-90	M 5-1 G 10-3 P 247-166	1
童心クラブ (大阪府)	X 1-2 G 2-4 P 85-116	/	X 1-2 G 3-5 P 137-152	M 2-4 G 5-9 P 222-268	3
フォルテシモ (福島県)	X 0-3 G 1-6 P 90-146	02-1 G 5-3 P 152-137	/	M 2-4 G 6-9 P 233-268	2

一般男子団体戦 Bブロック	WBC	泊山クラブ	N J	勝 敗	順 位
W B C (石川県)	/	03-0 G 6-0 P 126-70	X 1-2 G 2-4 P 95-113	M 4-2 G 8-4 P 221-183	1
泊山クラブ (三重県)	X 0-3 G 0-6 P 70-126	/	02-1 G 4-2 P 99-113	M 2-4 G 4-8 P 169-239	3
N J (京都府)	02-1 G 4-2 P 113-95	X 1-2 G 2-4 P 113-99	/	M 3-3 G 6-6 P 226-194	2

一般男子団体戦 Cブロック	Clear	K-Lead	ラブオール	勝 敗	順 位
Clear Chance (兵庫県)	/	X 0-3 G 3-6 P 169-179	03-0 G 6-1 P 140-104	M 3-3 G 9-7 P 309-283	2
K-Lead A (群馬県)	03-0 G 6-3 P 179-169	/	03-0 G 6-1 P 144-115	M 6-0 G 12-4 P 323-284	1
ラブオール (富山県)	X 0-3 G 1-6 P 104-140	X 0-3 G 1-6 P 115-144	/	M 0-6 G 2-12 P 219-284	3

一般男子団体戦 Dブロック	嶋本医院	Glanz	Beat	勝 敗	順 位
嶋本医院 (島根県)	/	03-0 G 6-0 P 126-74	X 1-2 G 2-4 P 96-101	M 4-2 G 8-4 P 222-175	2
Glanz (滋賀県)	X 0-3 G 0-6 P 74-126	/	X 1-2 G 2-4 P 93-111	M 1-5 G 2-10 P 167-237	3
Beat Rally (福岡県)	02-1 G 4-2 P 101-96	02-1 G 4-2 P 111-93	/	M 4-2 G 8-4 P 212-189	1

一般男子団体戦 Eブロック	アースクラブ	SIGNAL	瓢友クラブ	勝 敗	順 位
アースクラブ (埼玉県)	/	X - G 6-0 P 126-81	X - G 6-0 P 126-81		X
SIGNAL (奈良県)	0 - G 0-6 P 81-126	/	02-1 G 4-3 P 133-122	M 2-1 G 4-3 P 133-122	1
瓢友クラブ (石川県)	0 - G 0-6 P 81-126	X 1-2 G 3-4 P 122-133	/	M 1-2 G 3-4 P 122-133	2

一般男子団体戦 Fブロック	SBD	KATSUYAMA	美翔団	勝 敗	順 位
S B D (宮城県)	/	02-1 G 4-2 P 123-103	03-0 G 6-1 P 138-96	M 5-1 G 10-3 P 261-199	1
KATSUYAMA OBC (大阪府)	X 1-2 G 2-4 P 103-123	/	02-1 G 4-2 P 104-105	M 3-3 G 6-6 P 207-228	2
美 翔 団 (三重県)	X 0-3 G 1-6 P 96-138	X 1-2 G 2-4 P 105-104	/	M 1-5 G 3-10 P 201-242	3

一般男子団体戦 Gブロック	BADWEIZER	Volano	永井BC	勝 敗	順 位
BADWEIZER (富山県)	/	02-1 G 5-3 P 159-126	03-0 G 6-1 P 140-105	M 5-1 G 11-4 P 299-231	1
Volano (兵庫県)	X 1-2 G 3-5 P 126-159	/	02-1 G 4-3 P 130-129	M 3-3 G 7-8 P 256-288	2
永 井 B C (岡山県)	X 0-3 G 1-6 P 105-140	X 1-2 G 3-4 P 129-130	/	M 1-5 G 4-10 P 234-270	3

一般男子団体戦 Hブロック	J 5	三木シャトル	七尾クラブ	勝 敗	順 位
J 5 (富山県)	/	X 1-2 G 4-5 P 157-163	02-1 G 4-3 P 133-128	M 3-3 G 8-8 P 290-291	2
三木シャトル (兵庫県)	02-1 G 5-4 P 163-157	/	X 1-2 G 4-4 P 146-141	M 3-3 G 9-8 P 309-298	1
七尾クラブ (石川県)	X 1-2 G 3-4 P 128-133	02-1 G 4-4 P 141-146	/	M 3-3 G 7-8 P 269-279	3

# 一般男子

一般男子団体戦 Iブロック	三国クラブ	earth	小俣クラブ	勝 敗	順位
三国クラブ (大阪府)		O 3-0 G 6-0 P 126-89	O 2-1 G 4-3 P 128-120	M 5-1 G 10-3 P 254-209	1
earth (福島県)	X 0-3 G 0-6 P 89-126		X 1-2 G 2-4 P 109-106	M 1-5 G 2-10 P 198-232	3
小俣クラブ (三重県)	X 1-2 G 3-4 P 120-128	O 2-1 G 4-2 P 106-109		M 3-3 G 7-6 P 226-237	2

一般男子団体戦 Jブロック	MKS. C	FLY	Quatro	勝 敗	順位
MKS. C (奈良県)		O 2-1 G 5-3 P 159-149	X 0-3 G 0-6 P 75-126	M 2-4 G 5-9 P 234-275	2
FLY HIGH (宮城県)	X 1-2 G 3-5 P 149-159		X 0-3 G 0-6 P 80-126	M 1-5 G 3-11 P 229-285	3
Quatro Boom (福井県)	O 3-0 G 6-0 P 126-75	O 3-0 G 6-0 P 126-80		M 6-0 G 12-0 P 252-155	1

一般男子団体戦 Kブロック	Treasures	K-Lead	寺井クラブ	勝 敗	順位
Treasures (兵庫県)		O 2-1 G 4-2 P 112-78	O 3-0 G 6-1 P 143-121	M 5-1 G 10-3 P 255-199	1
K-Lead B (群馬県)	X 1-2 G 2-4 P 78-112		X 1-2 G 3-4 P 109-138	M 2-4 G 5-8 P 187-250	3
寺井クラブ (石川県)	X 0-3 G 1-6 P 121-143	O 2-1 G 4-3 P 138-109		M 2-4 G 5-9 P 259-252	2

一般男子団体戦 Lブロック	箕面クラブ	Forrest	ファロス	勝 敗	順位
箕面クラブ (大阪府)		X 0-3 G 0-6 P 80-127	O 2-1 G 4-3 P 129-127	M 2-4 G 4-9 P 209-254	2
Forrest Wings Asahikawa (北海道)	O 3-0 G 6-0 P 127-80		O 3-0 G 6-1 P 144-99	M 6-0 G 12-1 P 271-179	1
ファロス (京都府)	X 1-2 G 3-4 P 127-129	X 0-3 G 1-6 P 99-144		M 1-5 G 4-10 P 226-273	3

一般男子団体戦 Mブロック	はりーあつぷ	高砂BS	駒西クラブ	勝 敗	順位
はりーあつぷ (愛知県)		O 3-0 G 6-1 P 136-114	O 3-0 G 6-1 P 143-104	M 6-0 G 12-2 P 279-218	1
高砂BS (兵庫県)	X 0-3 G 1-6 P 114-136		O 3-0 G 6-2 P 159-129	M 3-3 G 7-8 P 273-265	2
駒西クラブ (埼玉県)	X 0-3 G 1-6 P 104-143	X 0-3 G 2-6 P 129-159		M 0-6 G 3-12 P 233-302	3

# 一般男子

## 一般男子団体戦 決勝トーナメント

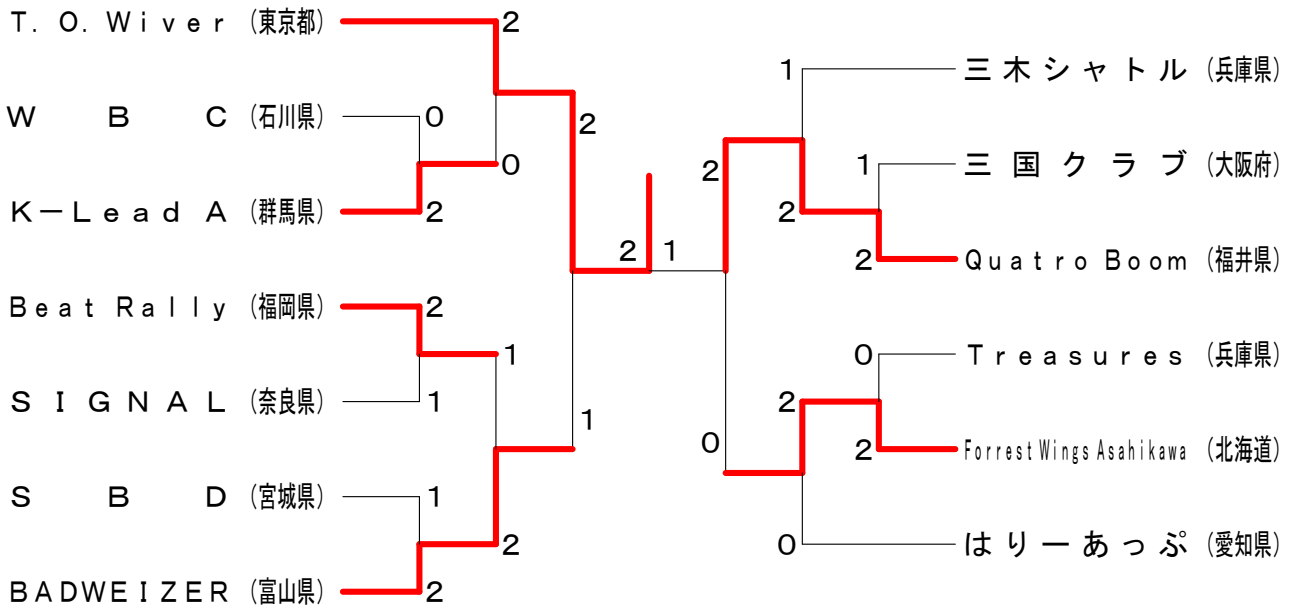

### 一般男子交流戦 1

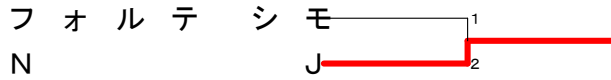

### 一般男子交流戦 2

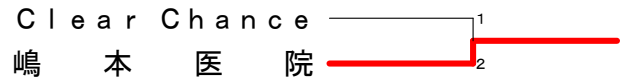

### 一般男子交流戦 3

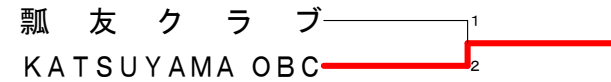

### 一般男子交流戦 4

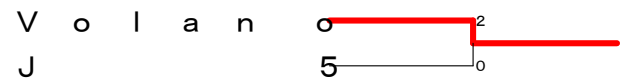

### 一般男子交流戦 5

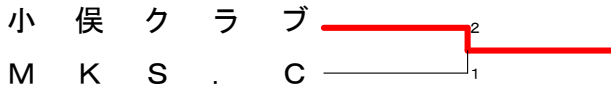

### 一般男子交流戦 6

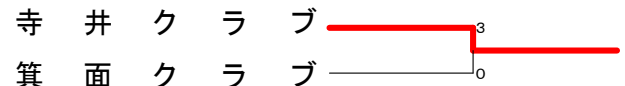

### 一般男子交流戦 7

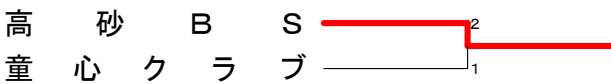

### 一般男子交流戦 8

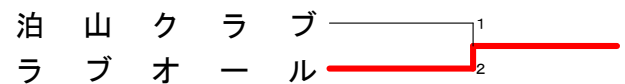

### 一般男子交流戦 9

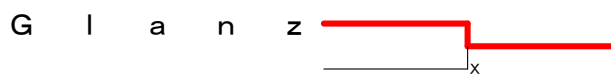

### 一般男子交流戦 10

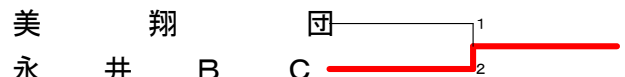

### 一般男子交流戦 11

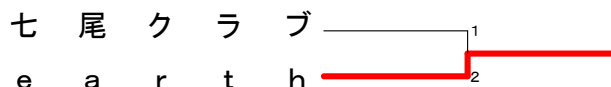

### 一般男子交流戦 12

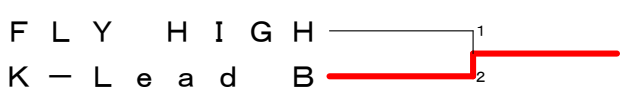

### 一般男子交流戦 13

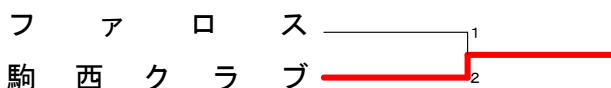

# 一般女子

一般女子団体戦 Aブロック	SBD	HIWAKAI	N J	松阪クラブ	勝敗	順位
S B D (宮城県)		02-1 G 4-2 P 113-88	02-1 G 5-2 P 147-112	02-1 G 4-2 P 125-94	M 6-3 G 13-6 P 385-294	1
HIWAKAI (大阪府)	X 1-2 G 2-4 P 88-113		X 0-3 G 0-6 P 83-126	X 1-2 G 4-4 P 163-149	M 2-7 G 6-14 P 334-388	4
N J (京都府)	X 1-2 G 2-5 P 112-147	03-0 G 6-0 P 126-83		02-1 G 5-2 P 136-99	M 6-3 G 13-7 P 374-329	2
松阪クラブ (三重県)	X 1-2 G 2-4 P 94-125	02-1 G 4-4 P 149-163	X 1-2 G 2-5 P 99-136		M 4-5 G 8-13 P 342-424	3

一般女子団体戦 Bブロック	Volano	SIGNAL	瓢友クラブ	Beat	勝敗	順位
Volano (兵庫県)		03-0 G 6-0 P 130-99	X 1-2 G 3-4 P 116-135	X 1-2 G 3-4 P 143-149	M 5-4 G 12-8 P 389-383	3
SIGNAL (奈良県)	X 0-3 G 0-6 P 99-130		02-1 G 5-2 P 136-103	02-1 G 4-2 P 110-105	M 4-5 G 9-10 P 345-338	2
瓢友クラブ (石川県)	02-1 G 4-3 P 135-116	X 1-2 G 2-5 P 103-136		02-1 G 4-3 P 143-133	M 5-4 G 10-11 P 381-385	1
Beat Rally (福岡県)	02-1 G 4-3 P 149-143	X 1-2 G 2-4 P 105-110	X 1-2 G 3-4 P 133-143		M 4-5 G 9-11 P 387-396	4

一般女子団体戦 Cブロック	WIZARD	みえ北勢クラブ	KAIMEI	SCRATCH	勝敗	順位
WIZARD (宮城県)		X 0-3 G 0-6 P 58-126	X 1-2 G 3-4 P 113-125	X 0-3 G 0-6 P 77-126	M 1-8 G 3-16 P 248-377	4
みえ北勢クラブ (三重県)	03-0 G 6-0 P 126-58		03-0 G 6-0 P 126-74	X 1-2 G 2-4 P 93-106	M 7-2 G 14-4 P 345-238	2
KAIMEI (兵庫県)	02-1 G 4-3 P 125-113	X 0-3 G 0-6 P 74-126		X 0-3 G 1-6 P 95-143	M 2-7 G 5-15 P 294-382	3
SCRATCH (大阪府)	03-0 G 6-0 P 126-77	02-1 G 4-2 P 106-93	03-0 G 6-1 P 143-95		M 8-1 G 16-3 P 375-265	1

一般女子団体戦 Dブロック	ぼっぼ倶楽部	枚方殿ークラブ	零~ZERO~	earth	勝敗	順位
ぼっぼ倶楽部 (富山県)		X 0-3 G 0-6 P 71-126	X 0-3 G 0-6 P 70-127	X 0-3 G 1-6 P 111-142	M 0-9 G 1-18 P 252-395	4
枚方殿ークラブ (大阪府)	03-0 G 6-0 P 126-71		X 1-2 G 2-4 P 98-112	02-1 G 5-2 P 121-126	M 6-3 G 13-6 P 345-309	2
零~ZERO~ (兵庫県)	03-0 G 6-0 P 127-70	02-1 G 4-2 P 112-98		02-1 G 5-2 P 137-120	M 7-2 G 15-4 P 376-288	1
earth (福島県)	03-0 G 6-1 P 142-111	X 1-2 G 2-5 P 126-121	X 1-2 G 2-5 P 120-137		M 5-4 G 10-11 P 388-369	3

## 一般女子団体戦 決勝トーナメント

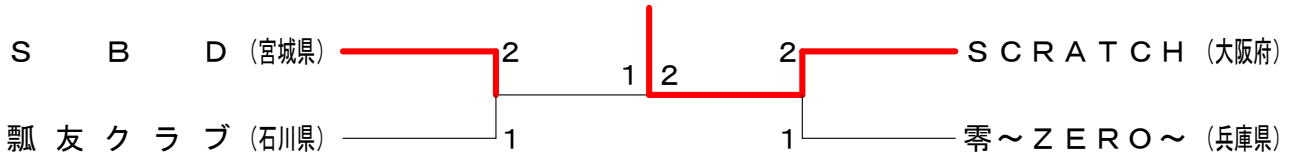

## 一般女子交流戦 1

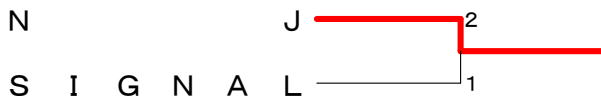

## 一般女子交流戦 2

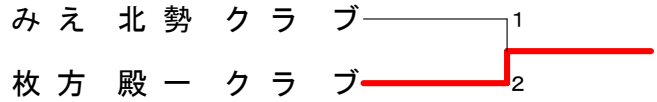

## 一般女子交流戦 3

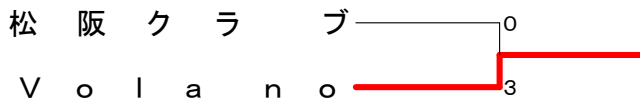

## 一般女子交流戦 4

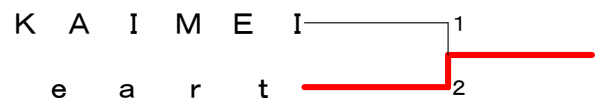

## 一般女子交流戦 5

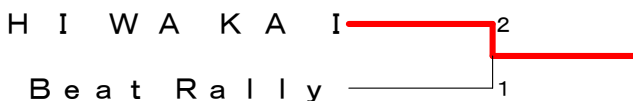

## 一般女子交流戦 6

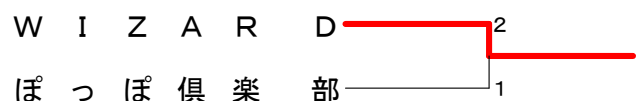

# 一般混合

一般混合団体戦 Aブロック	兵庫県選抜	A I G	K-Lead	勝 敗	順 位
兵庫県選抜 (兵庫県)		X 0-3 G 1-6 P 104-145	X 1-2 G 3-4 P 116-139	M 1-5 G 4-10 P 220-284	3
A I G (東京都)	O 3-0 G 6-1 P 145-104		O 2-1 G 5-3 P 150-126	M 5-1 G 11-4 P 295-230	1
K-Lead (群馬県)	O 2-1 G 4-3 P 139-116	X 1-2 G 3-5 P 126-150		M 3-3 G 7-8 P 265-266	2

一般混合団体戦 Bブロック	三重県選抜	神奈川県選抜	平城クラブ	栃PlumeDersiree	勝 敗	順 位
三重県選抜 (三重県)		O 3-0 G 6-1 P 143-110	X 1-2 G 3-4 P 134-139	O 2-1 G 5-2 P 138-120	M 6-3 G 14-7 P 415-369	2
神奈川県選抜 (神奈川県)	X 0-3 G 1-6 P 110-143		X 0-3 G 1-6 P 104-145	X 1-2 G 2-4 P 90-111	M 1-8 G 4-16 P 304-399	4
平城クラブ (奈良県)	O 2-1 G 4-3 P 139-134	O 3-0 G 6-1 P 145-104		O 2-1 G 4-2 P 114-90	M 7-2 G 14-6 P 398-328	1
栃PlumeDersiree (栃木県)	X 1-2 G 2-5 P 120-138	O 2-1 G 4-2 P 111-90	X 1-2 G 2-4 P 90-114		M 4-5 G 8-11 P 321-342	3

## 一般混合団体戦 決勝トーナメント



## 一般混合交流戦 1

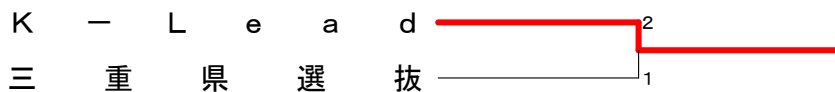

## 一般混合交流戦 2

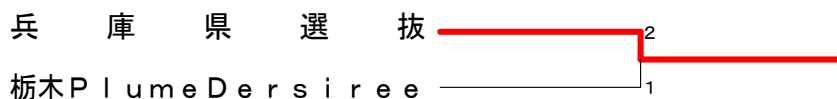

## 成年男子 35・40・45

成年男子団体戦	兵庫県選抜	三重県選抜	福島県選抜	青森SBC	京都府選抜	勝 敗	順 位
兵庫県選抜 (兵庫県)		O 3-0 G 6-0 P 126-72	X 1-2 G 2-4 P 100-114	O - G 0-6 P 75-126	O 2-1 G 4-2 P 121-93	M 6-3 G 12-6 P 347-279	2
三重県選抜 (三重県)	X 0-3 G 0-6 P 72-126		X 1-2 G 2-4 P 93-116	O - G 0-6 P 72-126	X 0-3 G 0-6 P 86-126	M 1-8 G 2-16 P 251-368	4
福島県選抜 (福島県)	O 2-1 G 4-2 P 114-100	O 2-1 G 4-2 P 116-93		O - G 0-6 P 102-126	O 2-1 G 4-3 P 129-120	M 6-3 G 12-7 P 359-313	1
青森SBC (青森県)	X - G 6-0 P 126-75	X - G 6-0 P 126-72	X - G 6-0 P 126-102		X - G 6-0 P 126-87		5
京都府選抜 (京都府)	X 1-2 G 2-4 P 93-121	O 3-0 G 6-0 P 126-86	X 1-2 G 3-4 P 120-129	O - G 0-6 P 87-126		M 5-4 G 11-8 P 339-336	3

壮年男子A 50・55・60

壮年男子団体戦A Aブロック	兵庫県選抜	三重県選抜	TEAM升	いわてクラブ	勝敗	順位
兵庫県選抜 (兵庫県)		○- G 6-0 P 126-87	○3-0 G 6-0 P 126-76	○2-1 G 4-2 P 126-98	M 5-1 G 10-2 P 252-174	1
三重県選抜 (三重県)	×- G 0-6 P 87-126		×- G 0-6 P 108-126	×- G 0-6 P 108-126		4
TEAM升 (福井県)	×0-3 G 0-6 P 76-126	○- G 6-0 P 126-108		×1-2 G 3-4 P 122-128	M 1-5 G 3-10 P 198-254	3
いわてクラブ (岩手県)	×1-2 G 2-4 P 98-126	○- G 6-0 P 126-108	○2-1 G 4-3 P 128-122		M 3-3 G 6-7 P 226-248	2

壮年男子団体戦A Bブロック	岡山県選抜	京都府選抜	BDライフ	大阪府選抜	勝敗	順位
岡山県選抜 (岡山県)		○3-0 G 6-0 P 126-77	○3-0 G 6-1 P 151-101	×1-2 G 3-4 P 129-120	M 7-2 G 13-5 P 406-298	2
京都府選抜 (京都府)	×0-3 G 0-6 P 77-126		○3-0 G 6-1 P 138-120	×1-2 G 2-4 P 98-110	M 4-5 G 8-11 P 313-356	3
BDライフ (富山県)	×0-3 G 1-6 P 101-151	×0-3 G 1-6 P 120-138		×- G 6-0 P 126-78	M 0-6 G 2-10 P 221-289	4
大阪府選抜 (大阪府)	○2-1 G 4-3 P 120-129	○2-1 G 4-2 P 110-98	○- G 0-6 P 78-126		M 4-2 G 8-5 P 230-227	1

壮年男子団体戦A 決勝トーナメント

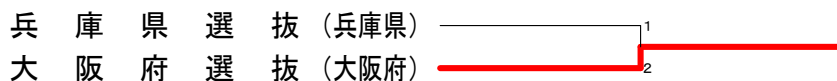

壮年男子交流戦A 1

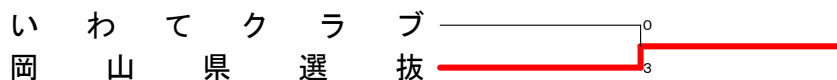

壮年男子交流戦A 2

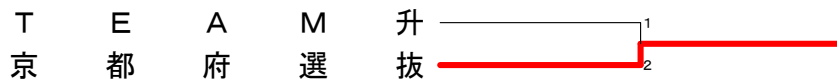

壮年男子交流戦A 3

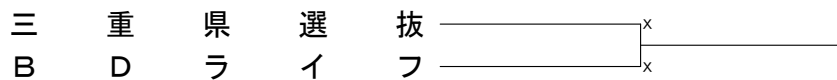

壮年男子B 65才以上合算300才以上

壮年男子団体戦B	兵庫県選抜	三重県選抜	京都府選抜	大阪府選抜	射水シニアBC	勝敗	順位
兵庫県選抜 (兵庫県)		○2-1 G 4-3 P 132-132	×1-2 G 2-5 P 133-149	×0-3 G 2-6 P 112-160	×1-2 G 3-4 P 134-133	M 4-8 G 11-18 P 511-574	4
三重県選抜 (三重県)	×1-2 G 3-4 P 132-132		×1-2 G 3-5 P 139-144	×0-3 G 1-6 P 113-141	×1-2 G 3-4 P 116-116	M 3-9 G 10-19 P 500-533	5
京都府選抜 (京都府)	○2-1 G 5-2 P 149-133	○2-1 G 5-3 P 144-139		○2-1 G 4-3 P 114-133	○2-1 G 4-2 P 111-89	M 8-4 G 18-10 P 518-494	1
大阪府選抜 (大阪府)	○3-0 G 6-2 P 160-112	○3-0 G 6-1 P 141-113	×1-2 G 3-4 P 133-114		○2-1 G 5-2 P 142-118	M 9-3 G 20-9 P 576-457	2
射水シニアBC (富山県)	○2-1 G 4-3 P 133-134	○2-1 G 4-3 P 116-116	×1-2 G 2-4 P 89-111	×1-2 G 2-5 P 118-142		M 6-6 G 12-15 P 456-503	3

成年女子 30才以上合算210才以上

成年女子団体戦	MAKc	兵庫県選抜	earth	大阪府選抜	勝敗	順位
MAKc (奈良県)		O 3-0 G 6-1 P 146-98	O 3-0 G 6-0 P 126-66	O - G - P -	M 6-0 G 12-1 P 272-164	1
兵庫県選抜 (兵庫県)	X 0-3 G 1-6 P 98-146		O 3-0 G 6-0 P 126-83	O - G - P -	M 3-3 G 7-6 P 224-229	2
earth (福島県)	X 0-3 G 0-6 P 66-126	X 0-3 G 0-6 P 83-126		O - G - P -	M 0-6 G 0-12 P 149-252	3
大阪府選抜 (大阪府)	X - G - P -	X - G - P -	X - G - P -			4

壮年女子 45才以上合算300才以上

壮年女子団体戦	兵庫県選抜	岡山県選抜	京都府選抜	奈良県選抜	勝敗	順位
兵庫県選抜 (兵庫県)		X 1-2 G 4-4 P 140-145	X 1-2 G 3-4 P 135-123	X 1-2 G 2-5 P 98-141	M 3-6 G 9-13 P 373-409	4
岡山県選抜 (岡山県)	O 2-1 G 4-4 P 145-140		X 1-2 G 2-4 P 98-101	X 0-3 G 1-6 P 98-144	M 3-6 G 7-14 P 341-385	3
京都府選抜 (京都府)	O 2-1 G 4-3 P 123-135	O 2-1 G 4-2 P 101-98		X 0-3 G 1-6 P 95-139	M 4-5 G 9-11 P 319-372	2
奈良県選抜 (奈良県)	O 2-1 G 5-2 P 141-98	O 3-0 G 6-1 P 144-98	O 3-0 G 6-1 P 139-95		M 8-1 G 17-4 P 424-291	1

年代別混合 A 60・70・80

年代別混合団体戦 Aブロック	岡山県選抜A	鴉	大阪府選抜	勝敗	順位
岡山県選抜A (岡山県)		O 2-1 G 4-3 P 127-116	O 2-1 G 4-3 P 132-116	M 4-2 G 8-6 P 259-232	1
鴉 (富山県)	X 1-2 G 3-4 P 116-127		X 1-2 G 2-5 P 109-143	M 2-4 G 5-9 P 225-270	3
大阪府選抜 (大阪府)	X 1-2 G 3-4 P 116-132	O 2-1 G 5-2 P 143-109		M 3-3 G 8-6 P 259-241	2

年代別混合団体戦 Bブロック	兵庫県選抜	岡山県選抜B	京都府選抜	たまたん	勝敗	順位
兵庫県選抜 (兵庫県)		O 3-0 G 6-0 P 126-61	O - G 6-0 P 126-75	X 1-2 G 3-5 P 150-155	M 4-2 G 9-5 P 276-216	2
岡山県選抜B (岡山県)	X 0-3 G 0-6 P 61-126		O - G 0-6 P 93-129	X 0-3 G 0-6 P 78-126	M 0-6 G 0-12 P 139-252	3
京都府選抜 (京都府)	X - G 0-6 P 75-126	X - G 6-0 P 129-93		X - G 0-6 P 63-126		4
たまたん (愛媛県)	O 2-1 G 5-3 P 155-150	O 3-0 G 6-0 P 126-78	O - G 6-0 P 126-63		M 5-1 G 11-3 P 281-228	1

年代別混合団体戦 A 決勝トーナメント



年代別混合交流戦 A 1

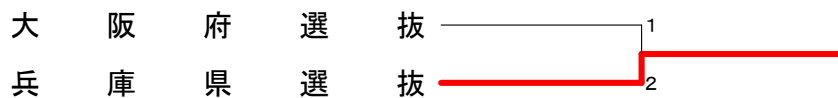

年代別混合交流戦 A 2



年代別混合B 成年以上合算300才以上

年代別混合団体戦B Aブロック	高松クラブ	大阪府選抜	愛知県選抜B	勝敗	順位
高松クラブ (石川県)		O 2-1 G 5-4 P 177-171	O 2-1 G 5-3 P 158-128	M 4-2 G 10-7 P 335-299	1
大阪府選抜 (大阪府)	X 1-2 G 4-5 P 171-177		O 2-1 G 4-2 P 116-102	M 3-3 G 8-7 P 287-279	2
愛知県選抜B (愛知県)	X 1-2 G 3-5 P 128-158	X 1-2 G 2-4 P 102-116		M 2-4 G 5-9 P 230-274	3

年代別混合団体戦B Bブロック	愛知県選抜A	SWAC	岡山県選抜	勝敗	順位
愛知県選抜A (愛知県)		O 2-1 G 5-2 P 146-107	X 1-2 G 2-4 P 83-110	M 3-3 G 7-6 P 229-217	2
SWAC (静岡県)	X 1-2 G 2-5 P 107-146		X 0-3 G 1-6 P 107-146	M 1-5 G 3-11 P 214-292	3
岡山県選抜 (岡山県)	O 2-1 G 4-2 P 110-83	O 3-0 G 6-1 P 146-107		M 5-1 G 10-3 P 256-190	1

年代別混合団体戦B Cブロック	兵庫県選抜	三重県選抜	井口クラブ	勝敗	順位
兵庫県選抜 (兵庫県)		O 2-1 G 4-3 P 124-133	X 0-3 G 0-6 P 83-126	M 2-4 G 4-9 P 207-259	2
三重県選抜 (三重県)	X 1-2 G 3-4 P 133-124		X 1-2 G 2-4 P 84-118	M 2-4 G 5-8 P 217-242	3
井口クラブ (富山県)	O 3-0 G 6-0 P 126-83	O 2-1 G 4-2 P 118-84		M 5-1 G 10-2 P 244-167	1

年代別混合団体戦B決勝	高松クラブ(石川県)	岡山県選抜(岡山県)	井口クラブ(富山県)	勝敗	順位
高松クラブ(石川県)		O 2-1 G 4-3 P 127-128	O 2-1 G 4-3 P 134-132	M 4-2 G 8-6 P 261-260	1
岡山県選抜(岡山県)	X 1-2 G 3-4 P 128-127		X 1-2 G 3-4 P 121-126	M 2-4 G 6-8 P 249-253	3
井口クラブ(富山県)	X 1-2 G 3-4 P 132-134	O 2-1 G 4-3 P 126-121		M 3-3 G 7-7 P 258-255	2

年代別混合交流戦B 1

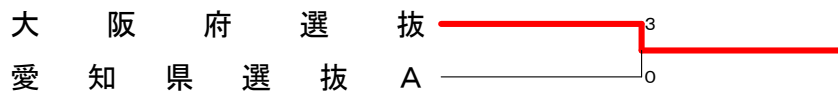

年代別混合交流戦B 2

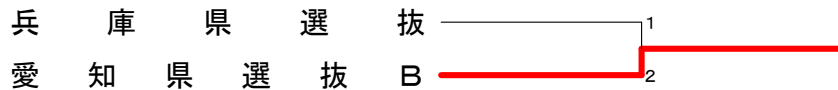

年代別混合交流戦B 3

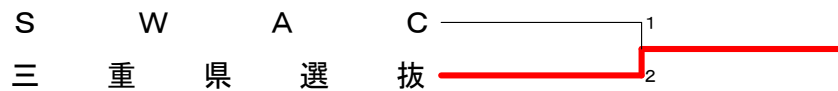



年代別混合C 成年以上合算360才以上

年代別混合団体戦C Aブロック	兵庫県選抜	SBS	栃木県選抜	勝敗	順位
兵庫県選抜 (兵庫県)		O 3-0 G 6-1 P 146-105	X 1-2 G 2-4 P 94-97	M 4-2 G 8-5 P 240-202	2
S B S (静岡県)	X 0-3 G 1-6 P 105-146		X 0-3 G 1-6 P 94-144	M 0-6 G 2-12 P 199-290	3
栃木県選抜 (栃木県)	O 2-1 G 4-2 P 97-94	O 3-0 G 6-1 P 144-94		M 5-1 G 10-3 P 241-188	1

年代別混合団体戦C Bブロック	滋賀県選抜	愛知県選抜	老松クラブ	勝敗	順位
滋賀県選抜 (滋賀県)		O 2-1 G 4-2 P 116-97	O 3-0 G 6-1 P 142-67	M 5-1 G 10-3 P 258-164	1
愛知県選抜 (愛知県)	X 1-2 G 2-4 P 97-116		O 3-0 G 6-1 P 147-101	M 4-2 G 8-5 P 244-217	2
老松クラブ (岡山県)	X 0-3 G 1-6 P 67-142	X 0-3 G 1-6 P 101-147		M 0-6 G 2-12 P 168-289	3

年代別混合団体戦C Cブロック	minton	京都府選抜	ストーン	勝敗	順位
minton (富山県)		X 1-2 G 2-4 P 93-119	O 3-0 G 6-0 P 129-71	M 4-2 G 8-4 P 222-190	2
京都府選抜 (京都府)	O 2-1 G 4-2 P 119-93		O 3-0 G 6-0 P 126-63	M 5-1 G 10-2 P 245-156	1
ストーン (鳥取県)	X 0-3 G 0-6 P 71-129	X 0-3 G 0-6 P 63-126		M 0-6 G 0-12 P 134-255	3

年代別混合団体戦C決勝	栃木県選抜 (栃木県)	滋賀県選抜 (滋賀県)	京都府選抜 (京都府)	勝敗	順位
栃木県選抜 (栃木県)		O 2-1 G 4-3 P 117-114	X 1-2 G 2-4 P 102-107	M 3-3 G 6-7 P 219-221	2
滋賀県選抜 (滋賀県)	X 1-2 G 3-4 P 114-117		X 1-2 G 3-4 P 129-134	M 2-4 G 6-8 P 243-251	3
京都府選抜 (京都府)	O 2-1 G 4-2 P 107-102	O 2-1 G 4-3 P 134-129		M 4-2 G 8-5 P 241-231	1

年代別混合交流戦C 1

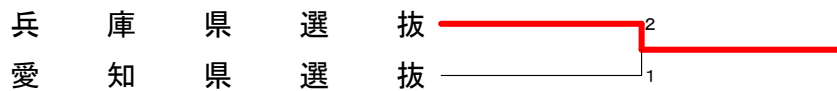

年代別混合交流戦C 2

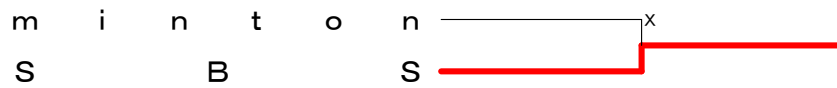

年代別混合交流戦C 3

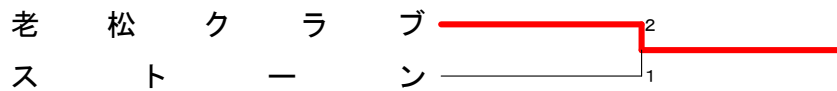

<p>東京都 試合番号 A-1 福島県 T. O. Wiver 3 - 0 フォルテシモ</p> <p>井手 和宏 0 <math>\begin{pmatrix} 20-22 \\ 6-9X \\ -X \end{pmatrix}</math> 1 井戸川 聖 久保 憲一 0 <math>\begin{pmatrix} 20-22 \\ 6-9X \\ -X \end{pmatrix}</math> 1 キケン 熊崎 公貴</p> <p>藤本 ホセマリ 2 <math>\begin{pmatrix} 21-14 \\ 21-11 \end{pmatrix}</math> 0 草野 翼</p> <p>福井 剛士 2 <math>\begin{pmatrix} 21-15 \\ 21-19 \end{pmatrix}</math> 0 矢内 浩貴 佐野 将英 2 <math>\begin{pmatrix} 21-15 \\ 21-19 \end{pmatrix}</math> 0 五十嵐 弘記</p>	<p>福島県 試合番号 A-2 大阪府 フォルテシモ 2 - 1 童心クラブ</p> <p>熊崎 公貴 2 <math>\begin{pmatrix} 21-9 \\ 21-18 \end{pmatrix}</math> 0 東 孝礼 仲居 稜 2 <math>\begin{pmatrix} 21-9 \\ 21-18 \end{pmatrix}</math> 0 内川 正章</p> <p>草野 翼 1 <math>\begin{pmatrix} 19-21 \\ 21-18 \\ 12-21 \end{pmatrix}</math> 2 菊地 恭平</p> <p>矢内 浩貴 2 <math>\begin{pmatrix} 21-14 \\ 16-21 \\ 21-15 \end{pmatrix}</math> 1 正田 真之助 五十嵐 弘記 2 <math>\begin{pmatrix} 21-14 \\ 16-21 \\ 21-15 \end{pmatrix}</math> 1 小島 裕史</p>	<p>東京都 試合番号 A-3 大阪府 T. O. Wiver 2 - 1 童心クラブ</p> <p>藤野 紘史 0 <math>\begin{pmatrix} 12-21 \\ 20-22 \end{pmatrix}</math> 2 正田 真之助 井手 和宏 0 <math>\begin{pmatrix} 12-21 \\ 20-22 \end{pmatrix}</math> 2 東 孝礼</p> <p>石井 宏昌 2 <math>\begin{pmatrix} 21-12 \\ 21-11 \end{pmatrix}</math> 0 菊地 恭平</p> <p>藤本 ホセマリ 2 <math>\begin{pmatrix} 21-13 \\ 21-6 \end{pmatrix}</math> 0 内川 正章 佐野 将英 2 <math>\begin{pmatrix} 21-13 \\ 21-6 \end{pmatrix}</math> 0 小島 裕史</p>
<p>京都府 試合番号 B-1 石川県 N J 2 - 1 W B C</p> <p>矢持 涼 2 <math>\begin{pmatrix} 21-15 \\ 21-13 \end{pmatrix}</math> 0 酒井 隆次 井谷 貴史 2 <math>\begin{pmatrix} 21-15 \\ 21-13 \end{pmatrix}</math> 0 杉田 雅史</p> <p>和田 健汰 0 <math>\begin{pmatrix} 17-21 \\ 12-21 \end{pmatrix}</math> 2 押木 章悟</p> <p>岡野 弘 2 <math>\begin{pmatrix} 21-14 \\ 21-11 \end{pmatrix}</math> 0 干場 正明 岩崎 智宏 2 <math>\begin{pmatrix} 21-14 \\ 21-11 \end{pmatrix}</math> 0 中川 弘基</p>	<p>三重県 試合番号 B-2 京都府 泊山クラブ 2 - 1 N J</p> <p>金谷 和磨 2 <math>\begin{pmatrix} 21-17 \\ 21-19 \end{pmatrix}</math> 0 矢持 涼 大森 圭二 2 <math>\begin{pmatrix} 21-17 \\ 21-19 \end{pmatrix}</math> 0 井谷 貴史</p> <p>坂倉 功達 2 <math>\begin{pmatrix} 21-18 \\ 21-17 \end{pmatrix}</math> 0 和田 健汰</p> <p>赤尾 知洋 0 <math>\begin{pmatrix} 7-21 \\ 8-21 \end{pmatrix}</math> 2 岡野 弘 須田 涼太郎 0 <math>\begin{pmatrix} 7-21 \\ 8-21 \end{pmatrix}</math> 2 岩崎 智宏</p>	<p>石川県 試合番号 B-3 三重県 W B C 3 - 0 泊山クラブ</p> <p>干場 正明 2 <math>\begin{pmatrix} 21-16 \\ 21-16 \end{pmatrix}</math> 0 金谷 和磨 押木 章悟 2 <math>\begin{pmatrix} 21-16 \\ 21-16 \end{pmatrix}</math> 0 大森 圭二</p> <p>浮田 貴宏 2 <math>\begin{pmatrix} 21-6 \\ 21-10 \end{pmatrix}</math> 0 森田 浩平</p> <p>中川 弘基 2 <math>\begin{pmatrix} 21-14 \\ 21-8 \end{pmatrix}</math> 0 坂倉 功達 酒井 隆次 2 <math>\begin{pmatrix} 21-14 \\ 21-8 \end{pmatrix}</math> 0 赤尾 知洋</p>
<p>兵庫県 試合番号 C-1 富山県 ClearChance 3 - 0 ラブオール</p> <p>島川 翔太 2 <math>\begin{pmatrix} 21-11 \\ 21-8 \end{pmatrix}</math> 0 澤田 丈輝 堀井 大智 2 <math>\begin{pmatrix} 21-11 \\ 21-8 \end{pmatrix}</math> 0 関村 有起</p> <p>高瀬 世慈 2 <math>\begin{pmatrix} 14-21 \\ 21-18 \\ 21-17 \end{pmatrix}</math> 1 谷口 拓斗</p> <p>宮本 康平 2 <math>\begin{pmatrix} 21-15 \\ 21-14 \end{pmatrix}</math> 0 東野 郁也 田邊 公規 2 <math>\begin{pmatrix} 21-15 \\ 21-14 \end{pmatrix}</math> 0 田口 和輝</p>	<p>群馬県 試合番号 C-2 富山県 K-LeadA 3 - 0 ラブオール</p> <p>藤澤 悠 2 <math>\begin{pmatrix} 21-17 \\ 21-17 \end{pmatrix}</math> 0 東野 郁也 須永 匠 2 <math>\begin{pmatrix} 21-17 \\ 21-17 \end{pmatrix}</math> 0 田口 和輝</p> <p>早乙女 拓也 2 <math>\begin{pmatrix} 21-16 \\ 18-21 \\ 21-12 \end{pmatrix}</math> 1 谷口 拓斗</p> <p>福岡 輝 2 <math>\begin{pmatrix} 21-16 \\ 21-16 \end{pmatrix}</math> 0 末坂 紘基 松島 圭祐 2 <math>\begin{pmatrix} 21-16 \\ 21-16 \end{pmatrix}</math> 0 澤田 丈輝</p>	<p>群馬県 試合番号 C-3 兵庫県 K-LeadA 3 - 0 ClearChance</p> <p>藤澤 悠 2 <math>\begin{pmatrix} 16-21 \\ 21-17 \\ 26-24 \end{pmatrix}</math> 1 宮本 康平 須永 匠 2 <math>\begin{pmatrix} 16-21 \\ 21-17 \\ 26-24 \end{pmatrix}</math> 1 田邊 公規</p> <p>早乙女 拓也 2 <math>\begin{pmatrix} 21-18 \\ 18-21 \\ 21-19 \end{pmatrix}</math> 1 高瀬 世慈</p> <p>福岡 輝 2 <math>\begin{pmatrix} 21-14 \\ 14-21 \\ 21-14 \end{pmatrix}</math> 1 島川 翔太 松島 圭祐 2 <math>\begin{pmatrix} 21-14 \\ 14-21 \\ 21-14 \end{pmatrix}</math> 1 佐藤 宏亮</p>
<p>福岡県 試合番号 D-1 島根県 BeatRally 2 - 1 嶋本医院</p> <p>荒木 絢 2 <math>\begin{pmatrix} 21-19 \\ 21-11 \end{pmatrix}</math> 0 原 良介 中田 政秀 2 <math>\begin{pmatrix} 21-19 \\ 21-11 \end{pmatrix}</math> 0 榎原 拓磨</p> <p>進藤 輝 2 <math>\begin{pmatrix} 21-12 \\ 21-12 \end{pmatrix}</math> 0 森山 雄太</p> <p>鳥谷部 雄史 0 <math>\begin{pmatrix} 8-21 \\ 9-21 \end{pmatrix}</math> 2 佐藤 鴻輝 西方 佑太 0 <math>\begin{pmatrix} 8-21 \\ 9-21 \end{pmatrix}</math> 2 佐藤 康平</p>	<p>福岡県 試合番号 D-2 滋賀県 BeatRally 2 - 1 Glanz</p> <p>荒木 絢 2 <math>\begin{pmatrix} 21-14 \\ 21-15 \end{pmatrix}</math> 0 森本 夏輝 中田 政秀 2 <math>\begin{pmatrix} 21-14 \\ 21-15 \end{pmatrix}</math> 0 加藤 悠人</p> <p>進藤 輝 2 <math>\begin{pmatrix} 21-15 \\ 21-7 \end{pmatrix}</math> 0 伊藤 柚季</p> <p>鳥谷部 雄史 0 <math>\begin{pmatrix} 12-21 \\ 15-21 \end{pmatrix}</math> 2 吉成 悠 西方 佑太 0 <math>\begin{pmatrix} 12-21 \\ 15-21 \end{pmatrix}</math> 2 吉富 景陽</p>	<p>島根県 試合番号 D-3 滋賀県 嶋本医院 3 - 0 Glanz</p> <p>佐藤 鴻輝 2 <math>\begin{pmatrix} 21-10 \\ 21-17 \end{pmatrix}</math> 0 吉富 景陽 佐藤 康平 2 <math>\begin{pmatrix} 21-10 \\ 21-17 \end{pmatrix}</math> 0 伊藤 柚季</p> <p>森山 雄太 2 <math>\begin{pmatrix} 21-8 \\ 21-9 \end{pmatrix}</math> 0 西村 拓真</p> <p>藤原 勇也 2 <math>\begin{pmatrix} 21-18 \\ 21-12 \end{pmatrix}</math> 0 森本 夏輝 原 祥平 2 <math>\begin{pmatrix} 21-18 \\ 21-12 \end{pmatrix}</math> 0 加藤 悠人</p>
<p>奈良県 試合番号 E-2 石川県 SIGNAL 2 - 1 瓢友クラブ</p> <p>松岡 弘樹 0 <math>\begin{pmatrix} 13-21 \\ 16-21 \end{pmatrix}</math> 2 関 真彦 治田 陽平 0 <math>\begin{pmatrix} 13-21 \\ 16-21 \end{pmatrix}</math> 2 徳田 允</p> <p>中西 秀 2 <math>\begin{pmatrix} 21-13 \\ 20-22 \\ 21-12 \end{pmatrix}</math> 1 小林 弘輝</p> <p>飼鳥 一樹 2 <math>\begin{pmatrix} 21-17 \\ 21-16 \end{pmatrix}</math> 0 宮田 康平 森本 拓樹 2 <math>\begin{pmatrix} 21-17 \\ 21-16 \end{pmatrix}</math> 0 中村 周平</p>	<p>宮城県 試合番号 F-1 三重県 S B D 3 - 0 美翔団</p> <p>菊地 裕太 2 <math>\begin{pmatrix} 21-15 \\ 21-13 \end{pmatrix}</math> 0 山口 慎人 玉手 将弥 2 <math>\begin{pmatrix} 21-15 \\ 21-13 \end{pmatrix}</math> 0 小林 陸</p> <p>大田 圭祐 2 <math>\begin{pmatrix} 21-16 \\ 12-21 \\ 21-11 \end{pmatrix}</math> 1 池田 大晟</p> <p>貴田 祥太 2 <math>\begin{pmatrix} 21-3 \\ 21-17 \end{pmatrix}</math> 0 大石 幸生 菊地 洋平 2 <math>\begin{pmatrix} 21-3 \\ 21-17 \end{pmatrix}</math> 0 白石 昂暉</p>	<p>大阪府 試合番号 F-2 三重県 KATSUYAMAABC 2 - 1 美翔団</p> <p>川村 隼斗 2 <math>\begin{pmatrix} 21-19 \\ 21-13 \end{pmatrix}</math> 0 白石 昂暉 岡田 淳 2 <math>\begin{pmatrix} 21-19 \\ 21-13 \end{pmatrix}</math> 0 山口 慎人</p> <p>木下 剛志 0 <math>\begin{pmatrix} 11-21 \\ 9-21 \end{pmatrix}</math> 2 池田 大晟</p> <p>喜來 順司 2 <math>\begin{pmatrix} 21-15 \\ 21-16 \end{pmatrix}</math> 0 大石 幸生 高田 有佑 2 <math>\begin{pmatrix} 21-15 \\ 21-16 \end{pmatrix}</math> 0 小林 陸</p>

<p>宮城県 試合番号 F-3 大阪府 S B D 2 - 1 KATSUYAMAABC</p> <p>菊地 裕太 2 <math>\begin{pmatrix} 21-15 \\ 21-14 \end{pmatrix}</math> 0 川村 隼斗 玉手 将弥 0 岡田 淳</p> <p>菊地 洋平 2 <math>\begin{pmatrix} 21-14 \\ 21-13 \end{pmatrix}</math> 0 喜來 順司</p> <p>貴田 祥太 0 <math>\begin{pmatrix} 15-21 \\ 24-26 \end{pmatrix}</math> 2 高田 有佑 山田 未紀王 0 木下 剛志</p>	<p>富山県 試合番号 G-1 岡山県 BADWEIZER 3 - 0 永井BC</p> <p>山本 近来 2 <math>\begin{pmatrix} 21-18 \\ 21-14 \end{pmatrix}</math> 0 光本 翔 長原 昌範 0 永井 大吉</p> <p>塩澤 一範 2 <math>\begin{pmatrix} 21-7 \\ 21-10 \end{pmatrix}</math> 0 福田 卓郎</p> <p>瀬山 智崇 2 <math>\begin{pmatrix} 21-13 \\ 11-21 \\ 24-22 \end{pmatrix}</math> 1 長谷川 隼也 袋井 由樹 0 青江 優志</p>	<p>兵庫県 試合番号 G-2 岡山県 Volano 2 - 1 永井BC</p> <p>原田 駿平 2 <math>\begin{pmatrix} 21-14 \\ 16-21 \\ 21-16 \end{pmatrix}</math> 1 福田 卓郎 武本 颯 0 長谷川 隼也</p> <p>當山 令 0 <math>\begin{pmatrix} 13-21 \\ 17-21 \end{pmatrix}</math> 2 永井 大吉</p> <p>麻井 恒宏 2 <math>\begin{pmatrix} 21-19 \\ 21-17 \end{pmatrix}</math> 0 光本 翔 浅原 利希哉 0 青江 優志</p>
<p>富山県 試合番号 G-3 兵庫県 BADWEIZER 2 - 1 Volano</p> <p>瀬山 智崇 1 <math>\begin{pmatrix} 21-17 \\ 17-21 \\ 17-21 \end{pmatrix}</math> 2 原田 駿平 手操 優唯斗 0 武本 颯</p> <p>塩澤 一範 2 <math>\begin{pmatrix} 21-3 \\ 21-7 \end{pmatrix}</math> 0 當山 令</p> <p>山本 近来 2 <math>\begin{pmatrix} 21-18 \\ 20-22 \\ 21-17 \end{pmatrix}</math> 1 麻井 恒宏 長原 昌範 0 浅原 利希哉</p>	<p>富山県 試合番号 H-1 石川県 J 5 2 - 1 七尾クラブ</p> <p>瀬川 昂平 2 <math>\begin{pmatrix} 21-14 \\ 21-18 \end{pmatrix}</math> 0 福原 聡 山村 駿介 0 保科 三史郎</p> <p>齋藤 巧 0 <math>\begin{pmatrix} 19-21 \\ 11-21 \end{pmatrix}</math> 2 山本 慎太郎</p> <p>藪下 冬晴 2 <math>\begin{pmatrix} 19-21 \\ 21-17 \\ 21-16 \end{pmatrix}</math> 1 福原 輝弥 吉浦 真志 0 酒井 幹久</p>	<p>石川県 試合番号 H-2 兵庫県 七尾クラブ 2 - 1 三木シャトル</p> <p>福原 聡 2 <math>\begin{pmatrix} 17-21 \\ 21-15 \\ 21-18 \end{pmatrix}</math> 1 足立 貴之 酒井 幹久 0 上野 友寛</p> <p>山本 慎太郎 2 <math>\begin{pmatrix} 19-21 \\ 21-16 \\ 21-13 \end{pmatrix}</math> 1 藤本 翔梧</p> <p>宮崎 巧夢 0 <math>\begin{pmatrix} 9-21 \\ 12-21 \end{pmatrix}</math> 2 東崎 裕史 保科 三史郎 0 香山 透</p>
<p>兵庫県 試合番号 H-3 富山県 三木シャトル 2 - 1 J 5</p> <p>足立 貴之 1 <math>\begin{pmatrix} 21-18 \\ 15-21 \\ 7-21 \end{pmatrix}</math> 2 瀬川 昂平 上野 友寛 0 山村 駿介</p> <p>藤本 翔梧 2 <math>\begin{pmatrix} 21-19 \\ 17-21 \\ 21-11 \end{pmatrix}</math> 1 齋藤 巧</p> <p>東崎 裕史 2 <math>\begin{pmatrix} 21-13 \\ 19-21 \\ 21-12 \end{pmatrix}</math> 1 藪下 冬晴 香山 透 0 吉浦 真志</p>	<p>大阪府 試合番号 I-1 三重県 三国クラブ 2 - 1 小俣クラブ</p> <p>山中 東季 2 <math>\begin{pmatrix} 21-9 \\ 21-15 \end{pmatrix}</math> 0 田端 慶太郎 岡田 直樹 0 濱岡 航平</p> <p>藤野 泰寛 0 <math>\begin{pmatrix} 16-21 \\ 12-21 \end{pmatrix}</math> 2 大西 魁</p> <p>前田 晃司 2 <math>\begin{pmatrix} 21-19 \\ 16-21 \\ 21-14 \end{pmatrix}</math> 1 吉田 浩平 梅 世哲 0 高畑 有志</p>	<p>三重県 試合番号 I-2 福島県 小俣クラブ 2 - 1 earth</p> <p>吉田 浩平 2 <math>\begin{pmatrix} 21-19 \\ 21-16 \end{pmatrix}</math> 0 渡辺 祐一 高畑 有志 0 高橋 功大</p> <p>大西 魁 2 <math>\begin{pmatrix} 21-16 \\ 21-16 \end{pmatrix}</math> 0 本間 貴太</p> <p>田端 慶太郎 0 <math>\begin{pmatrix} 14-21 \\ 8-21 \end{pmatrix}</math> 2 大島 孝之 濱岡 航平 0 川島 尚樹</p>
<p>大阪府 試合番号 I-3 福島県 三国クラブ 3 - 0 earth</p> <p>山中 東季 2 <math>\begin{pmatrix} 21-13 \\ 21-13 \end{pmatrix}</math> 0 大島 孝之 岡田 直樹 0 川島 尚樹</p> <p>藤野 泰寛 2 <math>\begin{pmatrix} 21-18 \\ 21-16 \end{pmatrix}</math> 0 本間 貴太</p> <p>前田 晃司 2 <math>\begin{pmatrix} 21-13 \\ 21-16 \end{pmatrix}</math> 0 渡辺 祐一 梅 世哲 0 高橋 功大</p>	<p>福井県 試合番号 J-1 奈良県 QuatroBoom 3 - 0 MKS. C</p> <p>勝木 佑真 2 <math>\begin{pmatrix} 21-12 \\ 21-12 \end{pmatrix}</math> 0 岡野 融 仲谷 昌真 0 鈴木 規浩</p> <p>松浦 正輝 2 <math>\begin{pmatrix} 21-15 \\ 21-14 \end{pmatrix}</math> 0 阪本 卓也</p> <p>南 祐太 2 <math>\begin{pmatrix} 21-7 \\ 21-15 \end{pmatrix}</math> 0 大川 巧 大岡 昇平 0 端岡 丈</p>	<p>福井県 試合番号 J-2 宮城県 QuatroBoom 3 - 0 FLYHIGH</p> <p>勝木 佑真 2 <math>\begin{pmatrix} 21-15 \\ 21-18 \end{pmatrix}</math> 0 桜井 康雄 仲谷 昌真 0 菅野 太輔</p> <p>松浦 正輝 2 <math>\begin{pmatrix} 21-9 \\ 21-13 \end{pmatrix}</math> 0 三塚 裕</p> <p>南 祐太 2 <math>\begin{pmatrix} 21-11 \\ 21-14 \end{pmatrix}</math> 0 佐久間 紀良 大岡 昇平 0 菅野 貴普</p>
<p>奈良県 試合番号 J-3 宮城県 MKS. C 2 - 1 FLYHIGH</p> <p>阪本 卓也 2 <math>\begin{pmatrix} 16-21 \\ 22-20 \\ 21-16 \end{pmatrix}</math> 1 桜井 康雄 中嶋 遼 0 菅野 太輔</p> <p>東 恒太 2 <math>\begin{pmatrix} 21-18 \\ 23-21 \end{pmatrix}</math> 0 三塚 裕</p> <p>岡野 融 1 <math>\begin{pmatrix} 16-21 \\ 21-11 \\ 19-21 \end{pmatrix}</math> 2 佐久間 紀良 端岡 丈 0 猪 陽 祐</p>	<p>兵庫県 試合番号 K-1 石川県 Treasures 3 - 0 寺井クラブ</p> <p>中野 忠昭 2 <math>\begin{pmatrix} 21-14 \\ 21-18 \end{pmatrix}</math> 0 斉藤 壮輝 門元 良樹 0 竹鼻 慎也</p> <p>栗田 輝亮 2 <math>\begin{pmatrix} 21-13 \\ 21-13 \end{pmatrix}</math> 0 西出 梧朗</p> <p>豊 将大 2 <math>\begin{pmatrix} 13-21 \\ 25-23 \\ 21-19 \end{pmatrix}</math> 1 秋山 直之 栗田 純貴 0 網 一馬</p>	<p>石川県 試合番号 K-2 群馬県 寺井クラブ 2 - 1 K-LeadB</p> <p>山崎 晃 0 <math>\begin{pmatrix} 14-21 \\ 21-23 \end{pmatrix}</math> 2 小林 和樹 西出 梧朗 0 蕪木 辰義</p> <p>斉藤 壮輝 2 <math>\begin{pmatrix} 19-21 \\ 21-14 \\ 21-13 \end{pmatrix}</math> 1 金子 聖</p> <p>網 一馬 2 <math>\begin{pmatrix} 21-6 \\ 21-11 \end{pmatrix}</math> 0 大杉 元気 竹鼻 慎也 0 中野 龍祐</p>

<p>兵庫県 試合番号 K-3 群馬県 Treasures 2 - 1 K-LeadB</p> <p>坂本 翼 0 <math>\begin{pmatrix} 15-21 \\ 13-21 \end{pmatrix}</math> 2 金子 聖 小牟田 宏樹 2 <math>\begin{pmatrix} 21-9 \\ 21-5 \end{pmatrix}</math> 0 藤澤 秀</p> <p>栗田 輝亮 2 <math>\begin{pmatrix} 21-13 \\ 21-9 \end{pmatrix}</math> 0 大杉 元気 中野 忠昭 2 <math>\begin{pmatrix} 21-13 \\ 21-9 \end{pmatrix}</math> 0 小林 和樹 門元 良樹</p>	<p>大阪府 試合番号 L-1 京都府 箕面クラブ 2 - 1 ファロス</p> <p>尾崎 拓矢 2 <math>\begin{pmatrix} 21-11 \\ 21-16 \end{pmatrix}</math> 0 杵鞭 丈朗 田原 暢人 2 <math>\begin{pmatrix} 16-21 \\ 10-21 \end{pmatrix}</math> 2 竹川 慶二</p> <p>中橋 晶 0 <math>\begin{pmatrix} 18-21 \\ 22-20 \\ 21-17 \end{pmatrix}</math> 1 春名 悟 平尾 亮 2 <math>\begin{pmatrix} 18-21 \\ 22-20 \\ 21-17 \end{pmatrix}</math> 1 森 葉司 中濱 泰祐</p>	<p>北海道 試合番号 L-2 京都府 ForrestWingsAsahikawa 3 - 0 ファロス</p> <p>佐藤 洸太郎 2 <math>\begin{pmatrix} 21-9 \\ 21-10 \end{pmatrix}</math> 0 春名 悟 高田 憲 2 <math>\begin{pmatrix} 18-21 \\ 21-15 \\ 21-18 \end{pmatrix}</math> 1 竹川 慶二</p> <p>小竹 創貴 2 <math>\begin{pmatrix} 21-12 \\ 21-14 \end{pmatrix}</math> 0 杵鞭 丈朗 小澤 拓 2 <math>\begin{pmatrix} 21-12 \\ 21-14 \end{pmatrix}</math> 0 徳田 光彦 村山 諒</p>
<p>北海道 試合番号 L-3 大阪府 ForrestWingsAsahikawa 3 - 0 箕面クラブ</p> <p>佐藤 洸太郎 2 <math>\begin{pmatrix} 21-12 \\ 21-10 \end{pmatrix}</math> 0 尾崎 拓矢 高田 憲 2 <math>\begin{pmatrix} 21-9 \\ 21-12 \end{pmatrix}</math> 0 中橋 晶</p> <p>小竹 創貴 2 <math>\begin{pmatrix} 21-17 \\ 22-20 \end{pmatrix}</math> 0 平尾 亮 小澤 拓 2 <math>\begin{pmatrix} 21-17 \\ 22-20 \end{pmatrix}</math> 0 中濱 泰祐 村山 諒</p>	<p>愛知県 試合番号 M-1 埼玉県 はりーあつぷ 3 - 0 駒西クラブ</p> <p>深尾 淳 2 <math>\begin{pmatrix} 22-20 \\ 21-11 \end{pmatrix}</math> 0 飛知和 寿行 駒田 直也 2 <math>\begin{pmatrix} 21-13 \\ 21-10 \end{pmatrix}</math> 0 小林 歩</p> <p>北村 元人 2 <math>\begin{pmatrix} 21-13 \\ 21-10 \end{pmatrix}</math> 0 小林 歩</p> <p>鈴木 陵麻 2 <math>\begin{pmatrix} 21-13 \\ 16-21 \\ 21-16 \end{pmatrix}</math> 1 上田 浩之 浅野 新也 2 <math>\begin{pmatrix} 21-13 \\ 16-21 \\ 21-16 \end{pmatrix}</math> 1 黒田 大希</p>	<p>兵庫県 試合番号 M-2 埼玉県 高砂BS 3 - 0 駒西クラブ</p> <p>駒井 将司 2 <math>\begin{pmatrix} 17-21 \\ 21-12 \\ 21-12 \end{pmatrix}</math> 1 上田 浩之 上田 修也 2 <math>\begin{pmatrix} 16-21 \\ 21-12 \\ 21-15 \end{pmatrix}</math> 1 黒田 大希</p> <p>小笠原 快 2 <math>\begin{pmatrix} 21-17 \\ 21-19 \end{pmatrix}</math> 0 飛知和 寿行 植田 真伍 2 <math>\begin{pmatrix} 21-17 \\ 21-19 \end{pmatrix}</math> 0 北澤 典 田中 貴大</p>
<p>愛知県 試合番号 M-3 兵庫県 はりーあつぷ 3 - 0 高砂BS</p> <p>浅野 新也 2 <math>\begin{pmatrix} 21-16 \\ 10-21 \\ 21-14 \end{pmatrix}</math> 1 駒井 将司 駒田 直也 2 <math>\begin{pmatrix} 21-18 \\ 21-17 \end{pmatrix}</math> 0 小笠原 快</p> <p>中口 竜郎 2 <math>\begin{pmatrix} 21-17 \\ 21-17 \end{pmatrix}</math> 0 小笠原 快</p> <p>鈴木 陵麻 2 <math>\begin{pmatrix} 21-17 \\ 21-11 \end{pmatrix}</math> 0 植田 真伍 深尾 淳 2 <math>\begin{pmatrix} 21-17 \\ 21-11 \end{pmatrix}</math> 0 田中 貴大</p>	<p>群馬県 試合番号 1 石川県 K-LeadA 2 - 0 WBC</p> <p>藤澤 悠 2 <math>\begin{pmatrix} 15-21 \\ 21-19 \\ 21-13 \end{pmatrix}</math> 1 中川 弘基 須永 匠 2 <math>\begin{pmatrix} 22-24 \\ 21-19 \\ 21-15 \end{pmatrix}</math> 1 浮田 貴宏</p> <p>早乙女 拓也 2 <math>\begin{pmatrix} 21-13 \\ 21-10 \end{pmatrix}</math> 0 小林 歩</p> <p>福岡 輝 ( ) 干場 正明 松島 圭祐 ( ) 押木 章悟</p>	<p>福岡県 試合番号 2 奈良県 BeatRally 2 - 1 SIGNAL</p> <p>鳥谷部 雄史 0 <math>\begin{pmatrix} 11-21 \\ 9-21 \end{pmatrix}</math> 2 山崎 健二郎 西方 佑太 2 <math>\begin{pmatrix} 21-15 \\ 22-20 \end{pmatrix}</math> 0 中西 秀</p> <p>進藤 輝 2 <math>\begin{pmatrix} 21-13 \\ 21-14 \end{pmatrix}</math> 0 治田 陽平 荒木 絢 2 <math>\begin{pmatrix} 21-13 \\ 21-14 \end{pmatrix}</math> 0 中井 敦士 中田 政秀</p>
<p>富山県 試合番号 3 宮城県 BADWEIZER 2 - 1 SBD</p> <p>瀬山 智崇 0 <math>\begin{pmatrix} 12-21 \\ 12-21 \end{pmatrix}</math> 2 菊地 裕太 袋井 由樹 2 <math>\begin{pmatrix} 21-15 \\ 21-12 \end{pmatrix}</math> 0 大田 圭祐</p> <p>塩澤 一範 2 <math>\begin{pmatrix} 21-18 \\ 21-11 \end{pmatrix}</math> 0 菊地 洋平 山本 近来 2 <math>\begin{pmatrix} 21-18 \\ 21-11 \end{pmatrix}</math> 0 山田 未紀王 長原 昌範</p>	<p>福井県 試合番号 4 大阪府 QuatroBoom 2 - 1 三国クラブ</p> <p>勝木 佑真 2 <math>\begin{pmatrix} 20-22 \\ 21-17 \\ 22-20 \end{pmatrix}</math> 1 山中 東季 仲谷 昌真 2 <math>\begin{pmatrix} 17-21 \\ 21-15 \\ 17-21 \end{pmatrix}</math> 2 前田 晃司</p> <p>松浦 正輝 1 <math>\begin{pmatrix} 17-21 \\ 21-15 \\ 17-21 \end{pmatrix}</math> 2 前田 晃司</p> <p>南 祐太 2 <math>\begin{pmatrix} 21-7 \\ 21-10 \end{pmatrix}</math> 0 楠 健司 大岡 昇平 2 <math>\begin{pmatrix} 21-7 \\ 21-10 \end{pmatrix}</math> 0 藤野 泰寛</p>	<p>北海道 試合番号 5 兵庫県 ForrestWingsAsahikawa 2 - 0 Treasures</p> <p>佐藤 洸太郎 2 <math>\begin{pmatrix} 21-9 \\ 21-11 \end{pmatrix}</math> 0 中野 忠昭 高田 憲 2 <math>\begin{pmatrix} 21-19 \\ 18-21 \\ 21-19 \end{pmatrix}</math> 1 栗田 輝亮</p> <p>小竹 創貴 2 <math>\begin{pmatrix} 21-19 \\ 18-21 \\ 21-19 \end{pmatrix}</math> 1 栗田 輝亮</p> <p>小澤 拓 ( ) 豊 将大 村山 諒 ( ) 栗田 純貴</p>
<p>東京都 試合番号 6 群馬県 T.O.Wiver 2 - 0 K-LeadA</p> <p>井手 和宏 2 <math>\begin{pmatrix} 21-16 \\ 21-18 \end{pmatrix}</math> 0 藤澤 悠 佐野 将英 2 <math>\begin{pmatrix} 21-8 \\ 21-13 \end{pmatrix}</math> 0 早乙女 拓也</p> <p>石井 宏昌 2 <math>\begin{pmatrix} 21-8 \\ 21-13 \end{pmatrix}</math> 0 早乙女 拓也</p> <p>藤本 ホセマリ ( ) 福岡 輝 福井 剛士 ( ) 松島 圭祐</p>	<p>富山県 試合番号 7 福岡県 BADWEIZER 2 - 1 BeatRally</p> <p>手操 優唯斗 0 <math>\begin{pmatrix} 10-21 \\ 16-21 \end{pmatrix}</math> 2 荒木 絢 袋井 由樹 2 <math>\begin{pmatrix} 21-18 \\ 21-8 \end{pmatrix}</math> 0 進藤 輝</p> <p>塩澤 一範 2 <math>\begin{pmatrix} 21-18 \\ 21-8 \end{pmatrix}</math> 0 進藤 輝</p> <p>山本 近来 2 <math>\begin{pmatrix} 21-1 \\ 21-14 \end{pmatrix}</math> 0 鳥谷部 雄史 長原 昌範 2 <math>\begin{pmatrix} 21-1 \\ 21-14 \end{pmatrix}</math> 0 西方 佑太</p>	<p>福井県 試合番号 8 兵庫県 QuatroBoom 2 - 1 三木シャトル</p> <p>勝木 佑真 2 <math>\begin{pmatrix} 21-11 \\ 21-16 \end{pmatrix}</math> 0 東崎 裕史 仲谷 昌真 2 <math>\begin{pmatrix} 21-16 \\ 16-21 \\ 16-21 \end{pmatrix}</math> 2 藤本 翔梧</p> <p>松浦 正輝 1 <math>\begin{pmatrix} 21-16 \\ 16-21 \\ 16-21 \end{pmatrix}</math> 2 藤本 翔梧</p> <p>南 祐太 2 <math>\begin{pmatrix} 21-10 \\ 21-8 \end{pmatrix}</math> 0 足立 貴之 大岡 昇平 2 <math>\begin{pmatrix} 21-10 \\ 21-8 \end{pmatrix}</math> 0 上野 友寛</p>

<p>北海道 試合番号 9 愛知県 ForrestWingsAsahikawa 2 - 0 はりーあつぷ</p> <p>佐藤 洸太郎 2 <math>\begin{pmatrix} 21-15 \\ 21-13 \end{pmatrix}</math> 0 鈴木 陵麻 高田 憲</p> <p>小竹 創貴 2 <math>\begin{pmatrix} 21-15 \\ 21-16 \end{pmatrix}</math> 0 北村 元人</p> <p>小澤 拓 <math>\left( \right)</math> 浅野 新也 村山 諒 <math>\left( \right)</math> 駒田 直也</p>	<p>東京都 試合番号 10 富山県 T. O. Wiver 2 - 1 BADWEIZER</p> <p>井手 和宏 0 <math>\begin{pmatrix} 22-24 \\ 17-21 \end{pmatrix}</math> 2 手操 優唯斗 佐野 将英</p> <p>石井 宏昌 2 <math>\begin{pmatrix} 21-14 \\ 21-14 \end{pmatrix}</math> 0 塩澤 一範</p> <p>藤本 ホセマリ 2 <math>\begin{pmatrix} 23-21 \\ 21-14 \end{pmatrix}</math> 0 山本 近来 福井 剛士</p>	<p>福井県 試合番号 11 北海道 QuatroBoom 2 - 0 ForrestWingsAsahikawa</p> <p>大岡 昇平 2 <math>\begin{pmatrix} 21-17 \\ 14-21 \\ 21-12 \end{pmatrix}</math> 1 佐藤 洸太郎 勝木 佑真</p> <p>仲谷 昌真 2 <math>\begin{pmatrix} 21-17 \\ 22-20 \end{pmatrix}</math> 0 小竹 創貴</p> <p>南 祐太 <math>\left( \right)</math> 小澤 拓 松浦 正輝 <math>\left( \right)</math> 村山 諒</p>
<p>東京都 試合番号 12 福井県 T. O. Wiver 2 - 1 QuatroBoom</p> <p>井手 和宏 1 <math>\begin{pmatrix} 21-16 \\ 19-21 \\ 13-21 \end{pmatrix}</math> 2 勝木 佑真 佐野 将英</p> <p>石井 宏昌 2 <math>\begin{pmatrix} 21-15 \\ 21-17 \end{pmatrix}</math> 0 松浦 正輝</p> <p>藤本 ホセマリ 2 <math>\begin{pmatrix} 21-11 \\ 21-15 \end{pmatrix}</math> 0 南 祐太 福井 剛士</p>	<p>試合番号 MT 2</p> <p>嶋本医院 2 - 1 ClearChance</p> <p>佐藤 鴻輝 2 <math>\begin{pmatrix} 21-16 \\ 18-21 \\ 21-10 \end{pmatrix}</math> 1 堀井 大智 佐藤 康平</p> <p>森山 雄太 1 <math>\begin{pmatrix} 20-22 \\ 21-16 \\ 22-24 \end{pmatrix}</math> 2 宮本 康平</p> <p>原 良介 2 <math>\begin{pmatrix} 21-17 \\ 17-21 \\ 21-19 \end{pmatrix}</math> 1 島川 翔太 原 祥平</p>	<p>試合番号 MT 3</p> <p>KATSUYAMAABC 2 - 1 瓢友クラブ</p> <p>岡田 淳 2 <math>\begin{pmatrix} 21-11 \\ 14-21 \\ 21-15 \end{pmatrix}</math> 1 関 真彦 高田 有佑</p> <p>喜來 順司 2 <math>\begin{pmatrix} 21-16 \\ 21-15 \end{pmatrix}</math> 0 村田 裕輔</p> <p>川村 隼斗 1 <math>\begin{pmatrix} 21-19 \\ 14-21 \\ 18-21 \end{pmatrix}</math> 2 宮田 康平 木下 剛志</p>
<p>試合番号 MT 4</p> <p>Volano 2 - 0 J 5</p> <p>武本 颯 2 <math>\begin{pmatrix} 21-13 \\ 21-16 \end{pmatrix}</math> 0 山村 駿介 當山 令</p> <p>浅原 利希哉 2 <math>\begin{pmatrix} 21-14 \\ 21-9 \end{pmatrix}</math> 0 瀬川 昂平</p> <p>原田 駿平 <math>\left( \right)</math> 藪下 冬晴 麻井 恒宏 <math>\left( \right)</math> 齋藤 巧</p>	<p>試合番号 MT 5</p> <p>小俣クラブ 2 - 1 MKS. C</p> <p>吉田 浩平 0 <math>\begin{pmatrix} 20-22 \\ 22-24 \end{pmatrix}</math> 2 東 恒太 高畑 有志</p> <p>田端 章人 2 <math>\begin{pmatrix} 12-21 \\ 21-13 \\ 21-13 \end{pmatrix}</math> 1 阪本 卓也</p> <p>濱岡 航平 2 <math>\begin{pmatrix} 21-19 \\ 22-24 \\ 21-16 \end{pmatrix}</math> 1 岡野 融 大西 魁</p>	<p>試合番号 MT 6</p> <p>寺井クラブ 3 - 0 箕面クラブ</p> <p>網 一馬 2 <math>\begin{pmatrix} 21-13 \\ 21-16 \end{pmatrix}</math> 0 尾崎 拓矢 竹鼻 慎也</p> <p>山崎 晃 2 <math>\begin{pmatrix} 23-21 \\ 21-12 \end{pmatrix}</math> 0 中橋 晶</p> <p>斉藤 壮輝 2 <math>\begin{pmatrix} 22-20 \\ 21-15 \end{pmatrix}</math> 0 平尾 亮 西出 梧朗</p>
<p>試合番号 MT 7</p> <p>高砂BS 2 - 1 童心クラブ</p> <p>植田 真伍 2 <math>\begin{pmatrix} 23-25 \\ 21-15 \\ 21-17 \end{pmatrix}</math> 1 正田 真之助 小笠原 快</p> <p>駒井 将司 0 <math>\begin{pmatrix} 20-22 \\ 18-21 \end{pmatrix}</math> 2 菊地 恭平</p> <p>上田 修也 2 <math>\begin{pmatrix} 21-12 \\ 21-23 \\ 21-8 \end{pmatrix}</math> 1 内川 正章 田中 貴大</p>	<p>試合番号 MT 8</p> <p>ラブオール 2 - 1 泊山クラブ</p> <p>東 剛士 2 <math>\begin{pmatrix} 21-9 \\ 21-18 \end{pmatrix}</math> 0 赤尾 知洋 谷口 拓斗</p> <p>澤田 丈輝 0 <math>\begin{pmatrix} 6-21 \\ 19-21 \end{pmatrix}</math> 2 坂倉 功達</p> <p>東野 郁也 2 <math>\begin{pmatrix} 21-16 \\ 16-21 \\ 21-19 \end{pmatrix}</math> 1 金谷 和磨 田口 和輝</p>	<p>試合番号 MT 10</p> <p>永井BC 2 - 1 美翔団</p> <p>福田 卓郎 2 <math>\begin{pmatrix} 21-14 \\ 21-12 \end{pmatrix}</math> 0 谷口 雅弥 永井 大吉</p> <p>青江 優志 2 <math>\begin{pmatrix} 21-17 \\ 21-13 \end{pmatrix}</math> 0 白石 昂暉</p> <p>光本 翔 0 <math>\begin{pmatrix} 12-21 \\ 19-21 \end{pmatrix}</math> 2 小林 陸 長谷川 隼也</p>
<p>試合番号 MT 11</p> <p>earth 2 - 1 七尾クラブ</p> <p>川島 尚樹 0 <math>\begin{pmatrix} 17-21 \\ 19-21 \end{pmatrix}</math> 2 下浦 康雅 本間 貫太</p> <p>高橋 功大 2 <math>\begin{pmatrix} 21-18 \\ 17-21 \\ 21-15 \end{pmatrix}</math> 1 山本 慎太郎</p> <p>川島 翼 2 <math>\begin{pmatrix} 15-21 \\ 21-19 \\ 21-13 \end{pmatrix}</math> 1 宮崎 巧夢 大島 孝之</p>	<p>試合番号 MT 12</p> <p>K-LeadB 2 - 1 FLYHIGH</p> <p>大杉 元気 2 <math>\begin{pmatrix} 21-17 \\ 21-17 \end{pmatrix}</math> 0 三塚 裕 蕪木 辰義</p> <p>中野 龍祐 0 <math>\begin{pmatrix} 8-21 \\ 12-21 \end{pmatrix}</math> 2 菅野 太輔</p> <p>小林 和樹 2 <math>\begin{pmatrix} 27-25 \\ 21-10 \end{pmatrix}</math> 0 佐久間 紀良 金子 聖</p>	<p>試合番号 MT 13</p> <p>駒西クラブ 2 - 1 ファロス</p> <p>飛知和 寿行 2 <math>\begin{pmatrix} 21-18 \\ 19-21 \\ 22-20 \end{pmatrix}</math> 1 春名 悟 北澤 典</p> <p>小林 歩 0 <math>\begin{pmatrix} 16-21 \\ 17-21 \end{pmatrix}</math> 2 竹川 慶二</p> <p>上田 浩之 2 <math>\begin{pmatrix} 21-14 \\ 18-21 \\ 21-16 \end{pmatrix}</math> 1 杵鞭 丈朗 黒田 大希</p>

<p>宮城県 試合番号 A-1 三重県 S B D 2 - 1 松阪クラブ</p> <p>徳能 あすか 2 <math>\begin{pmatrix} 21-19 \\ 21-14 \end{pmatrix}</math> 0 大山 有未 小原 凜々子 2 <math>\begin{pmatrix} 21-19 \\ 21-14 \end{pmatrix}</math> 0 山本 由利江</p> <p>菊地 絵津穂 0 <math>\begin{pmatrix} 21-23 \\ 20-22 \end{pmatrix}</math> 2 村田 愛梨</p> <p>斎藤 はるほ 2 <math>\begin{pmatrix} 21-8 \\ 21-8 \end{pmatrix}</math> 0 倉屋 麻里 熊耳 琴梨 2 <math>\begin{pmatrix} 21-8 \\ 21-8 \end{pmatrix}</math> 0 大谷 明日香</p>	<p>京都府 試合番号 A-2 大阪府 N J 3 - 0 HIWAKAI</p> <p>和田 輝里 2 <math>\begin{pmatrix} 21-16 \\ 21-12 \end{pmatrix}</math> 0 北乗 由佳 藤井 桃子 2 <math>\begin{pmatrix} 21-16 \\ 21-12 \end{pmatrix}</math> 0 藤山 友香里</p> <p>矢田部 真奈 2 <math>\begin{pmatrix} 21-19 \\ 21-8 \end{pmatrix}</math> 0 小川 夢未</p> <p>黒澤 娑妃 2 <math>\begin{pmatrix} 21-15 \\ 21-13 \end{pmatrix}</math> 0 奥田 奈那恵 常塚 美紀 2 <math>\begin{pmatrix} 21-15 \\ 21-13 \end{pmatrix}</math> 0 米田 友里亜</p>	<p>宮城県 試合番号 A-3 京都府 S B D 2 - 1 N J</p> <p>徳能 あすか 2 <math>\begin{pmatrix} 21-13 \\ 21-13 \end{pmatrix}</math> 0 和田 輝里 小原 凜々子 2 <math>\begin{pmatrix} 21-13 \\ 21-13 \end{pmatrix}</math> 0 藤井 桃子</p> <p>菊地 絵津穂 1 <math>\begin{pmatrix} 21-16 \\ 22-24 \\ 20-22 \end{pmatrix}</math> 2 矢田部 真奈</p> <p>熊耳 琴梨 2 <math>\begin{pmatrix} 21-11 \\ 21-13 \end{pmatrix}</math> 0 塩見 萌衣 加藤 明子 2 <math>\begin{pmatrix} 21-11 \\ 21-13 \end{pmatrix}</math> 0 黒澤 娑妃</p>
<p>三重県 試合番号 A-4 大阪府 松阪クラブ 2 - 1 HIWAKAI</p> <p>大山 有未 2 <math>\begin{pmatrix} 13-21 \\ 30-28 \\ 21-16 \end{pmatrix}</math> 1 北乗 由佳 山本 由利江 2 <math>\begin{pmatrix} 13-21 \\ 30-28 \\ 21-16 \end{pmatrix}</math> 1 藤山 友香里</p> <p>村田 愛梨 2 <math>\begin{pmatrix} 16-21 \\ 21-19 \\ 21-16 \end{pmatrix}</math> 1 小川 夢未</p> <p>倉屋 麻里 0 <math>\begin{pmatrix} 17-21 \\ 10-21 \end{pmatrix}</math> 2 米田 友里亜 大谷 明日香 0 <math>\begin{pmatrix} 17-21 \\ 10-21 \end{pmatrix}</math> 2 安達 万優子</p>	<p>宮城県 試合番号 A-5 大阪府 S B D 2 - 1 HIWAKAI</p> <p>徳能 あすか 2 <math>\begin{pmatrix} 21-14 \\ 21-13 \end{pmatrix}</math> 0 北乗 由佳 小原 凜々子 2 <math>\begin{pmatrix} 21-14 \\ 21-13 \end{pmatrix}</math> 0 藤山 友香里</p> <p>菊地 絵津穂 0 <math>\begin{pmatrix} 21-23 \\ 8-21 \end{pmatrix}</math> 2 小川 夢未</p> <p>熊耳 琴梨 2 <math>\begin{pmatrix} 21-11 \\ 21-6 \end{pmatrix}</math> 0 畠山 祐奈 加藤 明子 2 <math>\begin{pmatrix} 21-11 \\ 21-6 \end{pmatrix}</math> 0 奥田 奈那恵</p>	<p>京都府 試合番号 A-6 三重県 N J 2 - 1 松阪クラブ</p> <p>和田 輝里 1 <math>\begin{pmatrix} 21-15 \\ 14-21 \\ 17-21 \end{pmatrix}</math> 2 大山 有未 藤井 桃子 1 <math>\begin{pmatrix} 21-15 \\ 14-21 \\ 17-21 \end{pmatrix}</math> 2 山本 由利江</p> <p>矢田部 真奈 2 <math>\begin{pmatrix} 21-8 \\ 21-13 \end{pmatrix}</math> 0 村田 愛梨</p> <p>塩見 萌衣 2 <math>\begin{pmatrix} 21-13 \\ 21-8 \end{pmatrix}</math> 0 各務 絵里加 黒澤 娑妃 2 <math>\begin{pmatrix} 21-13 \\ 21-8 \end{pmatrix}</math> 0 倉屋 麻里</p>
<p>福岡県 試合番号 B-1 兵庫県 BeatRally 2 - 1 Volano</p> <p>鳥谷部 恵美 0 <math>\begin{pmatrix} 19-21 \\ 22-24 \end{pmatrix}</math> 2 北谷 美樹 甲斐 彩佳 0 <math>\begin{pmatrix} 19-21 \\ 22-24 \end{pmatrix}</math> 2 喜多 絢可</p> <p>進藤 優奈 2 <math>\begin{pmatrix} 22-20 \\ 21-19 \end{pmatrix}</math> 0 山口 朋花</p> <p>江崎 まりん 2 <math>\begin{pmatrix} 23-25 \\ 21-18 \\ 21-16 \end{pmatrix}</math> 1 原田 明 中村 茉里子 2 <math>\begin{pmatrix} 23-25 \\ 21-18 \\ 21-16 \end{pmatrix}</math> 1 宇都宮 茉佑</p>	<p>奈良県 試合番号 B-2 石川県 SIGNAL 2 - 1 瓢友クラブ</p> <p>米田 愛弥 2 <math>\begin{pmatrix} 21-12 \\ 21-12 \end{pmatrix}</math> 0 荒木 美穂 岡田 眞子 2 <math>\begin{pmatrix} 21-12 \\ 21-12 \end{pmatrix}</math> 0 中川 紫織</p> <p>森永 ひかり 2 <math>\begin{pmatrix} 21-11 \\ 21-13 \end{pmatrix}</math> 0 黒田 真由</p> <p>上田 真惟 1 <math>\begin{pmatrix} 21-13 \\ 17-21 \\ 14-21 \end{pmatrix}</math> 2 坂本 貴恵 小松 柚香 1 <math>\begin{pmatrix} 21-13 \\ 17-21 \\ 14-21 \end{pmatrix}</math> 2 沼田 萌菜</p>	<p>石川県 試合番号 B-3 兵庫県 瓢友クラブ 2 - 1 Volano</p> <p>黒田 真由 2 <math>\begin{pmatrix} 17-21 \\ 21-14 \\ 21-11 \end{pmatrix}</math> 1 喜多 絢可 坂本 貴恵 2 <math>\begin{pmatrix} 17-21 \\ 21-14 \\ 21-11 \end{pmatrix}</math> 1 山口 朋花</p> <p>荒木 美穂 2 <math>\begin{pmatrix} 21-14 \\ 21-14 \end{pmatrix}</math> 0 北谷 美樹</p> <p>沼田 萌菜 0 <math>\begin{pmatrix} 17-21 \\ 17-21 \end{pmatrix}</math> 2 原田 明 中川 紫織 0 <math>\begin{pmatrix} 17-21 \\ 17-21 \end{pmatrix}</math> 2 宇都宮 茉佑</p>
<p>奈良県 試合番号 B-4 福岡県 SIGNAL 2 - 1 BeatRally</p> <p>米田 愛弥 2 <math>\begin{pmatrix} 21-13 \\ 23-21 \end{pmatrix}</math> 0 鳥谷部 恵美 岡田 眞子 2 <math>\begin{pmatrix} 21-13 \\ 23-21 \end{pmatrix}</math> 0 甲斐 彩佳</p> <p>森永 ひかり 2 <math>\begin{pmatrix} 22-20 \\ 21-9 \end{pmatrix}</math> 0 進藤 優奈</p> <p>上田 真惟 0 <math>\begin{pmatrix} 11-21 \\ 12-21 \end{pmatrix}</math> 2 江崎 まりん 小松 柚香 0 <math>\begin{pmatrix} 11-21 \\ 12-21 \end{pmatrix}</math> 2 中村 茉里子</p>	<p>兵庫県 試合番号 B-5 奈良県 Volano 3 - 0 SIGNAL</p> <p>宇都宮 茉佑 2 <math>\begin{pmatrix} 21-14 \\ 21-13 \end{pmatrix}</math> 0 木村 綾花 山口 朋花 2 <math>\begin{pmatrix} 21-14 \\ 21-13 \end{pmatrix}</math> 0 米田 愛弥</p> <p>南部 一伽 2 <math>\begin{pmatrix} 21-18 \\ 25-23 \end{pmatrix}</math> 0 森永 ひかり</p> <p>北谷 美樹 2 <math>\begin{pmatrix} 21-16 \\ 21-15 \end{pmatrix}</math> 0 上田 真惟 喜多 絢可 2 <math>\begin{pmatrix} 21-16 \\ 21-15 \end{pmatrix}</math> 0 岡田 眞子</p>	<p>石川県 試合番号 B-6 福岡県 瓢友クラブ 2 - 1 BeatRally</p> <p>坂本 貴恵 0 <math>\begin{pmatrix} 23-25 \\ 13-21 \end{pmatrix}</math> 2 江崎 まりん 沼田 萌菜 0 <math>\begin{pmatrix} 23-25 \\ 13-21 \end{pmatrix}</math> 2 中村 茉里子</p> <p>荒木 美穂 2 <math>\begin{pmatrix} 21-12 \\ 21-13 \end{pmatrix}</math> 0 進藤 優奈</p> <p>黒田 真由 2 <math>\begin{pmatrix} 24-22 \\ 20-22 \\ 21-18 \end{pmatrix}</math> 1 鳥谷部 恵美 中川 紫織 2 <math>\begin{pmatrix} 24-22 \\ 20-22 \\ 21-18 \end{pmatrix}</math> 1 甲斐 彩佳</p>
<p>大阪府 試合番号 C-1 宮城県 SCRATCH 3 - 0 WIZARD</p> <p>高田 沙織 2 <math>\begin{pmatrix} 21-16 \\ 21-18 \end{pmatrix}</math> 0 西城 真理子 瀨上 小百合 2 <math>\begin{pmatrix} 21-16 \\ 21-18 \end{pmatrix}</math> 0 佐久間 遥奈</p> <p>小高 詩歩 2 <math>\begin{pmatrix} 21-16 \\ 21-15 \end{pmatrix}</math> 0 三浦 彩花</p> <p>岡崎 紗代 2 <math>\begin{pmatrix} 21-5 \\ 21-7 \end{pmatrix}</math> 0 石栗 沙耶香 松本 未玖 2 <math>\begin{pmatrix} 21-5 \\ 21-7 \end{pmatrix}</math> 0 市川 佑子</p>	<p>三重県 試合番号 C-2 兵庫県 みえ北勢クラブ 3 - 0 KAIMEI</p> <p>渡部 陽菜 2 <math>\begin{pmatrix} 21-9 \\ 21-8 \end{pmatrix}</math> 0 栗尾 春花 林 優希 2 <math>\begin{pmatrix} 21-9 \\ 21-8 \end{pmatrix}</math> 0 澤田 佳穂</p> <p>金子 暉 2 <math>\begin{pmatrix} 21-12 \\ 21-15 \end{pmatrix}</math> 0 藤原 明里</p> <p>成田 亜美 2 <math>\begin{pmatrix} 21-14 \\ 21-16 \end{pmatrix}</math> 0 宇都宮 茉那 松田 真依 2 <math>\begin{pmatrix} 21-14 \\ 21-16 \end{pmatrix}</math> 0 金川 友香</p>	<p>兵庫県 試合番号 C-3 宮城県 KAIMEI 2 - 1 WIZARD</p> <p>栗尾 春花 2 <math>\begin{pmatrix} 21-7 \\ 22-20 \end{pmatrix}</math> 0 石栗 沙耶香 内山 郁乃 2 <math>\begin{pmatrix} 21-7 \\ 22-20 \end{pmatrix}</math> 0 市川 佑子</p> <p>藤原 明里 0 <math>\begin{pmatrix} 9-21 \\ 13-21 \end{pmatrix}</math> 2 三浦 彩花</p> <p>金川 友香 2 <math>\begin{pmatrix} 21-17 \\ 18-21 \\ 21-6 \end{pmatrix}</math> 1 西城 真理子 澤田 佳穂 2 <math>\begin{pmatrix} 21-17 \\ 18-21 \\ 21-6 \end{pmatrix}</math> 1 佐久間 遥奈</p>

<p>大阪府 試合番号 C-4 三重県 SCRATCH 2 - 1 みえ北勢クラブ</p> <p>北村 めぐみ <math>0 \begin{pmatrix} 18-21 \\ 4-21 \end{pmatrix} 2</math> 渡部 陽菜  瀨上 小百合</p> <p>小高 詩歩 <math>2 \begin{pmatrix} 21-13 \\ 21-7 \end{pmatrix} 0</math> 金子 暉</p> <p>岡崎 紗代 <math>2 \begin{pmatrix} 21-12 \\ 21-19 \end{pmatrix} 0</math> 成田 亜美  松本 未玖 松田 真依</p>	<p>三重県 試合番号 C-5 宮城県 みえ北勢クラブ 3 - 0 WIZARD</p> <p>成田 亜美 <math>2 \begin{pmatrix} 21-7 \\ 21-8 \end{pmatrix} 0</math> 西城 真理子  松田 真依 石栗 沙耶香</p> <p>金子 暉 <math>2 \begin{pmatrix} 21-1 \\ 21-13 \end{pmatrix} 0</math> 市川 佑子</p> <p>渡部 陽菜 <math>2 \begin{pmatrix} 21-19 \\ 21-10 \end{pmatrix} 0</math> 三浦 彩花  林 優希 佐久間 遥奈</p>	<p>大阪府 試合番号 C-6 兵庫県 SCRATCH 3 - 0 KAIMEI</p> <p>高田 沙織 <math>2 \begin{pmatrix} 21-14 \\ 17-21 \\ 21-13 \end{pmatrix} 1</math> 金川 友香  北村 めぐみ 栗尾 春花</p> <p>小高 詩歩 <math>2 \begin{pmatrix} 21-14 \\ 21-7 \end{pmatrix} 0</math> 藤原 明里</p> <p>岡崎 紗代 <math>2 \begin{pmatrix} 21-13 \\ 21-13 \end{pmatrix} 0</math> 宇都宮 栞那  松本 未玖 澤田 佳穂</p>
<p>福島県 試合番号 D-1 富山県 earth 3 - 0 ぼっぼ倶楽部</p> <p>五百住 悠香 <math>2 \begin{pmatrix} 21-14 \\ 21-18 \end{pmatrix} 0</math> 矢木 悠好  藤田 颯希 八島 志歩</p> <p>星 心 <math>2 \begin{pmatrix} 21-15 \\ 16-21 \\ 21-13 \end{pmatrix} 1</math> 三浦 祈莉</p> <p>高橋 瑠偉 <math>2 \begin{pmatrix} 21-18 \\ 21-12 \end{pmatrix} 0</math> 市井 菜摘  齋藤 柊子 車 凜乃楓</p>	<p>兵庫県 試合番号 D-2 大阪府 零~ZERO~ 2 - 1 枚方殿一クラブ</p> <p>末兼 彩咲 <math>2 \begin{pmatrix} 21-18 \\ 21-14 \end{pmatrix} 0</math> 辰奥 あやか  山中 侑加理 松本 茜</p> <p>河田 奈都美 <math>2 \begin{pmatrix} 21-16 \\ 21-8 \end{pmatrix} 0</math> 高岡 美沙季</p> <p>松村 綾加 <math>0 \begin{pmatrix} 14-21 \\ 14-21 \end{pmatrix} 2</math> 巽 沙耶  久次米 佐和子 山中 千里</p>	<p>兵庫県 試合番号 D-3 富山県 零~ZERO~ 3 - 0 ぼっぼ倶楽部</p> <p>末兼 彩咲 <math>2 \begin{pmatrix} 21-5 \\ 21-5 \end{pmatrix} 0</math> 市井 菜摘  山中 侑加理 八島 志歩</p> <p>河田 奈都美 <math>2 \begin{pmatrix} 21-14 \\ 22-20 \end{pmatrix} 0</math> 矢木 悠好</p> <p>松村 綾加 <math>2 \begin{pmatrix} 21-10 \\ 21-16 \end{pmatrix} 0</math> 車 凜乃楓  久次米 佐和子 三浦 祈莉</p>
<p>大阪府 試合番号 D-4 福島県 枚方殿一クラブ 2 - 1 earth</p> <p>巽 沙耶 <math>2 \begin{pmatrix} 21-19 \\ 21-18 \end{pmatrix} 0</math> 五百住 悠香  山中 千里 星 心</p> <p>高岡 美沙季 <math>1 \begin{pmatrix} 21-13 \\ 10-21 \\ 6-21 \end{pmatrix} 2</math> 藤田 颯希</p> <p>辰奥 あやか <math>2 \begin{pmatrix} 21-17 \\ 21-17 \end{pmatrix} 0</math> 高橋 瑠偉  松本 茜 岩橋 若奈</p>	<p>大阪府 試合番号 D-5 富山県 枚方殿一クラブ 3 - 0 ぼっぼ倶楽部</p> <p>巽 沙耶 <math>2 \begin{pmatrix} 21-7 \\ 21-5 \end{pmatrix} 0</math> 矢木 悠好  山中 千里 八島 志歩</p> <p>高岡 美沙季 <math>2 \begin{pmatrix} 21-12 \\ 21-14 \end{pmatrix} 0</math> 市井 菜摘</p> <p>辰奥 あやか <math>2 \begin{pmatrix} 21-16 \\ 21-17 \end{pmatrix} 0</math> 車 凜乃楓  松本 茜 三浦 祈莉</p>	<p>兵庫県 試合番号 D-6 福島県 零~ZERO~ 2 - 1 earth</p> <p>末兼 彩咲 <math>2 \begin{pmatrix} 21-19 \\ 21-16 \end{pmatrix} 0</math> 岩橋 若奈  山中 侑加理 齋藤 柊子</p> <p>河田 奈都美 <math>1 \begin{pmatrix} 17-21 \\ 21-12 \\ 15-21 \end{pmatrix} 2</math> 藤田 颯希</p> <p>松村 綾加 <math>2 \begin{pmatrix} 21-16 \\ 21-15 \end{pmatrix} 0</math> 五百住 悠香  久次米 佐和子 星 心</p>
<p>宮城県 試合番号 1 石川県 S B D 2 - 1 瓢友クラブ</p> <p>徳能 あすか <math>2 \begin{pmatrix} 21-6 \\ 21-8 \end{pmatrix} 0</math> 黒田 真由  小原 凜々子 中川 紫織</p> <p>菊地 絵津穂 <math>1 \begin{pmatrix} 21-13 \\ 18-21 \\ 10-21 \end{pmatrix} 2</math> 荒木 美穂</p> <p>斎藤 はるほ <math>2 \begin{pmatrix} 21-14 \\ 16-21 \\ 21-16 \end{pmatrix} 1</math> 坂本 貴恵  熊耳 琴梨 沼田 萌菜</p>	<p>大阪府 試合番号 2 兵庫県 SCRATCH 2 - 1 零~ZERO~</p> <p>高田 沙織 <math>0 \begin{pmatrix} 9-21 \\ 12-21 \end{pmatrix} 2</math> 末兼 彩咲  瀨上 小百合 山中 侑加理</p> <p>小高 詩歩 <math>2 \begin{pmatrix} 21-14 \\ 21-15 \end{pmatrix} 0</math> 河田 奈都美</p> <p>岡崎 紗代 <math>2 \begin{pmatrix} 21-12 \\ 21-7 \end{pmatrix} 0</math> 松村 綾加  松本 未玖 久次米 佐和子</p>	<p>大阪府 試合番号 3 宮城県 SCRATCH 2 - 1 S B D</p> <p>高田 沙織 <math>0 \begin{pmatrix} 17-21 \\ 8-21 \end{pmatrix} 2</math> 徳能 あすか  瀨上 小百合 小原 凜々子</p> <p>小高 詩歩 <math>2 \begin{pmatrix} 21-15 \\ 21-9 \end{pmatrix} 0</math> 菊地 絵津穂</p> <p>岡崎 紗代 <math>2 \begin{pmatrix} 21-10 \\ 21-14 \end{pmatrix} 0</math> 熊耳 琴梨  松本 未玖 加藤 明子</p>

<p>試合番号 WT 1</p> <p>N J 2 - 1 SIGNAL</p> <p>和田 輝里 2 <math>\left( \begin{matrix} 21-18 \\ 21-17 \end{matrix} \right)</math> 0 木村 綾花 藤井 桃子 2 <math>\left( \begin{matrix} 21-18 \\ 21-17 \end{matrix} \right)</math> 0 米田 愛弥</p> <p>矢田部 真奈 0 <math>\left( \begin{matrix} 11-21 \\ 13-21 \end{matrix} \right)</math> 2 森永 ひかり</p> <p>塩見 萌衣 2 <math>\left( \begin{matrix} 21-14 \\ 21-11 \end{matrix} \right)</math> 0 上田 真惟 黒澤 凜妃 2 <math>\left( \begin{matrix} 21-14 \\ 21-11 \end{matrix} \right)</math> 0 岡田 眞子</p>	<p>試合番号 WT 2</p> <p>枚方殿-クラブ 2 - 1 みえ北勢クラブ</p> <p>巽 沙耶 2 <math>\left( \begin{matrix} 20-22 \\ 22-20 \\ 21-11 \end{matrix} \right)</math> 1 渡部 陽菜 松本 茜 2 <math>\left( \begin{matrix} 20-22 \\ 22-20 \\ 21-11 \end{matrix} \right)</math> 1 林 優希</p> <p>高岡 美沙季 0 <math>\left( \begin{matrix} 17-21 \\ 15-21 \end{matrix} \right)</math> 2 鍋島 英里香</p> <p>山中 千里 2 <math>\left( \begin{matrix} 21-16 \\ 21-14 \end{matrix} \right)</math> 0 成田 亜美 辰奥 あやか 2 <math>\left( \begin{matrix} 21-16 \\ 21-14 \end{matrix} \right)</math> 0 金子 暉</p>	<p>試合番号 WT 3</p> <p>Volano 3 - 0 松阪クラブ</p> <p>北谷 美樹 2 <math>\left( \begin{matrix} 21-12 \\ 21-19 \end{matrix} \right)</math> 0 大山 有未 喜多 絢可 2 <math>\left( \begin{matrix} 21-12 \\ 21-19 \end{matrix} \right)</math> 0 山本 由利江</p> <p>南部 一伽 2 <math>\left( \begin{matrix} 21-14 \\ 21-13 \end{matrix} \right)</math> 0 村田 愛梨</p> <p>宇都宮 茉佑 2 <math>\left( \begin{matrix} 21-9 \\ 21-15 \end{matrix} \right)</math> 0 各務 絵里加 山口 朋花 2 <math>\left( \begin{matrix} 21-9 \\ 21-15 \end{matrix} \right)</math> 0 倉屋 麻里</p>
<p>試合番号 WT 4</p> <p>earth 2 - 1 KAIMEI</p> <p>高橋 瑠偉 2 <math>\left( \begin{matrix} 21-14 \\ 20-21 \\ 21-13 \end{matrix} \right)</math> 1 山下 千賀子 岩橋 若奈 2 <math>\left( \begin{matrix} 21-14 \\ 20-21 \\ 21-13 \end{matrix} \right)</math> 1 澤田 佳穂</p> <p>齋藤 柊子 2 <math>\left( \begin{matrix} 16-21 \\ 21-16 \\ 21-19 \end{matrix} \right)</math> 1 金川 友香</p> <p>五百住 悠香 0 <math>\left( \begin{matrix} 19-21 \\ 12-21 \end{matrix} \right)</math> 2 宇都宮 栞那 藤田 颯希 0 <math>\left( \begin{matrix} 19-21 \\ 12-21 \end{matrix} \right)</math> 2 栗尾 春花</p>	<p>試合番号 WT 5</p> <p>HIWAKAI 2 - 1 BeatRally</p> <p>畠山 祐奈 1 <math>\left( \begin{matrix} 17-21 \\ 21-17 \\ 10-21 \end{matrix} \right)</math> 2 江崎 まりん 北乗 由佳 1 <math>\left( \begin{matrix} 17-21 \\ 21-17 \\ 10-21 \end{matrix} \right)</math> 2 中村 茉里子</p> <p>小川 夢未 2 <math>\left( \begin{matrix} 21-14 \\ 23-21 \end{matrix} \right)</math> 0 進藤 優奈</p> <p>奥田 奈那恵 2 <math>\left( \begin{matrix} 21-10 \\ 21-13 \end{matrix} \right)</math> 0 鳥谷部 恵美 藤山 友香里 2 <math>\left( \begin{matrix} 21-10 \\ 21-13 \end{matrix} \right)</math> 0 甲斐 彩佳</p>	<p>試合番号 WT 6</p> <p>WIZARD 2 - 1 ぼっぼ倶楽部</p> <p>石栗 沙耶香 0 <math>\left( \begin{matrix} 20-22 \\ 10-21 \end{matrix} \right)</math> 2 市井 菜摘 市川 佑子 0 <math>\left( \begin{matrix} 20-22 \\ 10-21 \end{matrix} \right)</math> 2 三浦 祈莉</p> <p>三浦 彩花 2 <math>\left( \begin{matrix} 21-11 \\ 21-9 \end{matrix} \right)</math> 0 八島 志歩</p> <p>西城 真理子 2 <math>\left( \begin{matrix} 21-19 \\ 21-15 \end{matrix} \right)</math> 0 矢木 悠好 佐久間 遥奈 2 <math>\left( \begin{matrix} 21-19 \\ 21-15 \end{matrix} \right)</math> 0 車 凜乃楓</p>



<p>群馬県 試合番号 A-1 兵庫県 K-Lead 2-1 兵庫県選抜</p> <p>新井 彰人 0 <math>\left( \begin{matrix} 14-21 \\ 22-24 \end{matrix} \right)</math> 2 平川 希実 川村 芽生奈</p> <p>慶野 光 2 <math>\left( \begin{matrix} 21-10 \\ 19-21 \\ 21-12 \end{matrix} \right)</math> 1 濱橋 直也 野呂 恵夢 串部 真優</p> <p>荒井 皓嗣 2 <math>\left( \begin{matrix} 21-13 \\ 21-15 \end{matrix} \right)</math> 0 西村 祐哉 東林 彩未 加賀谷 優奈</p>	<p>東京都 試合番号 A-2 群馬県 A I G 2-1 K-Lead</p> <p>クライヤー篠塚一帆 2 <math>\left( \begin{matrix} 21-18 \\ 20-22 \\ 21-10 \end{matrix} \right)</math> 1 慶野 光 今 愛 野呂 恵夢</p> <p>岡本 歩日野 2 <math>\left( \begin{matrix} 21-9 \\ 21-9 \end{matrix} \right)</math> 0 新井 彰人 中村 優花 川村 芽生奈</p> <p>白鳥 祐人 1 <math>\left( \begin{matrix} 21-16 \\ 7-21 \\ 18-21 \end{matrix} \right)</math> 2 荒井 皓嗣 前田 弥生 東林 彩未</p>	<p>東京都 試合番号 A-3 兵庫県 A I G 3-0 兵庫県選抜</p> <p>クライヤー篠塚一帆 2 <math>\left( \begin{matrix} 19-21 \\ 21-13 \\ 21-15 \end{matrix} \right)</math> 1 平川 希実 今 愛 鋪田 早紀</p> <p>岡本 歩日野 2 <math>\left( \begin{matrix} 21-17 \\ 21-15 \end{matrix} \right)</math> 0 西村 祐哉 中村 優花 加賀谷 優奈</p> <p>白鳥 祐人 2 <math>\left( \begin{matrix} 21-12 \\ 21-11 \end{matrix} \right)</math> 0 濱橋 直也 前田 弥生 串部 真優</p>	
<p>三重県 試合番号 B-1 栃木県 三重県選抜 2-1 栃木PlumeDersiree</p> <p>岩本 和久 1 <math>\left( \begin{matrix} 22-20 \\ 22-24 \\ 10-21 \end{matrix} \right)</math> 2 福田 春樹 西澤 玲奈 飯島 亜美</p> <p>森 悠之介 2 <math>\left( \begin{matrix} 21-11 \\ 21-18 \end{matrix} \right)</math> 0 森山 雄太 森 明都沙 田崎 栞奈</p> <p>西川 夏樹 2 <math>\left( \begin{matrix} 21-13 \\ 21-13 \end{matrix} \right)</math> 0 田崎 真資 福森 香織 杉本 友里奈</p>	<p>奈良県 試合番号 B-2 神奈川県 平城クラブ 3-0 神奈川県選抜</p> <p>津村 翔 2 <math>\left( \begin{matrix} 21-19 \\ 21-13 \end{matrix} \right)</math> 0 相原 知規 前川 真穂 釘屋 友紀</p> <p>嶋田 幸平 2 <math>\left( \begin{matrix} 21-12 \\ 19-21 \\ 21-10 \end{matrix} \right)</math> 1 山下 和樹 坂本 弥月 山下 君枝</p> <p>山口 貴裕 2 <math>\left( \begin{matrix} 21-18 \\ 21-11 \end{matrix} \right)</math> 0 齋藤 皓一 中島 有咲 岡部 純希</p>	<p>奈良県 試合番号 B-3 三重県 平城クラブ 2-1 三重県選抜</p> <p>嶋田 幸平 2 <math>\left( \begin{matrix} 21-17 \\ 21-19 \end{matrix} \right)</math> 0 岩本 和久 坂本 弥月 福森 香織</p> <p>山口 貴裕 0 <math>\left( \begin{matrix} 20-22 \\ 20-22 \end{matrix} \right)</math> 2 森 悠之介 中島 有咲 西澤 玲奈</p> <p>津村 翔 2 <math>\left( \begin{matrix} 21-15 \\ 15-21 \\ 21-18 \end{matrix} \right)</math> 1 西川 夏樹 前川 真穂 森 明都沙</p>	
<p>栃木県 試合番号 B-4 神奈川県 栃木PlumeDersiree 2-1 神奈川県選抜</p> <p>森山 雄太 2 <math>\left( \begin{matrix} 21-13 \\ 21-11 \end{matrix} \right)</math> 0 相原 知規 田崎 栞奈 釘屋 友紀</p> <p>福田 春樹 2 <math>\left( \begin{matrix} 21-12 \\ 21-12 \end{matrix} \right)</math> 0 山下 和樹 飯島 亜美 山下 君枝</p> <p>田崎 真資 0 <math>\left( \begin{matrix} 13-21 \\ 14-21 \end{matrix} \right)</math> 2 齋藤 皓一 杉本 友里奈 岡部 純希</p>	<p>三重県 試合番号 B-5 神奈川県 三重県選抜 3-0 神奈川県選抜</p> <p>岩本 和久 2 <math>\left( \begin{matrix} 23-21 \\ 21-7 \end{matrix} \right)</math> 0 相原 知規 西澤 玲奈 釘屋 友紀</p> <p>森 悠之介 2 <math>\left( \begin{matrix} 21-14 \\ 21-18 \end{matrix} \right)</math> 0 山下 和樹 福森 香織 山下 君枝</p> <p>西川 夏樹 2 <math>\left( \begin{matrix} 15-21 \\ 21-17 \\ 21-12 \end{matrix} \right)</math> 1 齋藤 皓一 森 明都沙 岡部 純希</p>	<p>奈良県 試合番号 B-6 栃木県 平城クラブ 2-1 栃木PlumeDersiree</p> <p>嶋田 幸平 0 <math>\left( \begin{matrix} 19-21 \\ 11-21 \end{matrix} \right)</math> 2 福田 春樹 坂本 弥月 飯島 亜美</p> <p>山口 貴裕 2 <math>\left( \begin{matrix} 21-8 \\ 21-16 \end{matrix} \right)</math> 0 森山 雄太 中島 有咲 田崎 栞奈</p> <p>津村 翔 2 <math>\left( \begin{matrix} 21-14 \\ 21-10 \end{matrix} \right)</math> 0 田崎 真資 前川 真穂 杉本 友里奈</p>	
<p>奈良県 試合番号 1 東京都 平城クラブ - X A I G</p> <p>山口 貴裕 ( ) 岡本 歩日野 中島 有咲 ( ) 中村 優花</p> <p>津村 翔 ( ) 白鳥 祐人 前川 真穂 ( ) 前田 弥生</p> <p>嶋田 幸平 ( ) クライヤー篠塚一帆 坂本 弥月 ( ) 今 愛</p>			
<p>試合番号 XT1</p> <p>K-Lead 2-1 三重県選抜</p> <p>新井 彰人 1 <math>\left( \begin{matrix} 21-17 \\ 10-21 \\ 12-21 \end{matrix} \right)</math> 2 西川 夏樹 川村 芽生奈 森 明都沙</p> <p>荒井 皓嗣 2 <math>\left( \begin{matrix} 24-22 \\ 21-16 \end{matrix} \right)</math> 0 森 悠之介 東林 彩未 福森 香織</p> <p>慶野 光 2 <math>\left( \begin{matrix} 21-14 \\ 21-12 \end{matrix} \right)</math> 0 岩本 和久 野呂 恵夢 西澤 玲奈</p>		<p>試合番号 XT2</p> <p>兵庫県選抜 2-1 栃木PlumeDersiree</p> <p>平川 希実 1 <math>\left( \begin{matrix} 12-21 \\ 21-18 \\ 16-21 \end{matrix} \right)</math> 2 福田 春樹 鋪田 早紀 飯島 亜美</p> <p>濱橋 直也 2 <math>\left( \begin{matrix} 21-16 \\ 21-15 \end{matrix} \right)</math> 0 田崎 真資 串部 真優 杉本 友里奈</p> <p>西村 祐哉 2 <math>\left( \begin{matrix} 21-17 \\ 21-18 \end{matrix} \right)</math> 0 森山 雄太 加賀谷 優奈 田崎 栞奈</p>	

<p>兵庫県 試合番号 A-1 京都府 兵庫県選抜 2 - 1 京都府選抜</p> <p>佐伯 大輔 2 <math>\left( \begin{matrix} 21-15 \\ 21-15 \end{matrix} \right) 0</math> 辻井 直 中浜 明敏 0 原田 直人</p> <p>永田 裕亮 2 <math>\left( \begin{matrix} 21-12 \\ 21-9 \end{matrix} \right) 0</math> 長谷川 路紘 元木 直樹 0 堤 一仁</p> <p>高井 雅也 0 <math>\left( \begin{matrix} 19-21 \\ 18-21 \end{matrix} \right) 2</math> 北分 尊充 長井 純一郎 0 岡田 保</p>	<p>福島県 試合番号 A-4 三重県 福島県選抜 2 - 1 三重県選抜</p> <p>安田 吉成 0 <math>\left( \begin{matrix} 16-21 \\ 16-21 \end{matrix} \right) 2</math> 櫻本 正人 坂内 三章 0 濱口 昂也</p> <p>杉 薫 2 <math>\left( \begin{matrix} 21-14 \\ 21-13 \end{matrix} \right) 0</math> 各務 充哉 門馬 達也 0 池内 康人</p> <p>齋藤 勝明 2 <math>\left( \begin{matrix} 21-10 \\ 21-14 \end{matrix} \right) 0</math> 松尾 泰幸 高橋 裕一 0 山本 康弘</p>	<p>福島県 試合番号 A-5 兵庫県 福島県選抜 2 - 1 兵庫県選抜</p> <p>安田 吉成 0 <math>\left( \begin{matrix} 17-21 \\ 13-21 \end{matrix} \right) 2</math> 佐伯 大輔 坂内 三章 0 中浜 明敏</p> <p>杉 薫 2 <math>\left( \begin{matrix} 21-16 \\ 21-17 \end{matrix} \right) 0</math> 永田 裕亮 門馬 達也 0 元木 直樹</p> <p>齋藤 勝明 2 <math>\left( \begin{matrix} 21-8 \\ 21-17 \end{matrix} \right) 0</math> 高井 雅也 高橋 裕一 0 長井 純一郎</p>
<p>兵庫県 試合番号 A-7 三重県 兵庫県選抜 3 - 0 三重県選抜</p> <p>佐伯 大輔 2 <math>\left( \begin{matrix} 21-14 \\ 21-17 \end{matrix} \right) 0</math> 櫻本 正人 中浜 明敏 0 濱口 昂也</p> <p>永田 裕亮 2 <math>\left( \begin{matrix} 21-11 \\ 21-6 \end{matrix} \right) 0</math> 各務 充哉 元木 直樹 0 池内 康人</p> <p>高井 雅也 2 <math>\left( \begin{matrix} 21-14 \\ 21-10 \end{matrix} \right) 0</math> 松尾 泰幸 長井 純一郎 0 山本 康弘</p>	<p>福島県 試合番号 A-8 京都府 福島県選抜 2 - 1 京都府選抜</p> <p>安田 吉成 0 <math>\left( \begin{matrix} 19-21 \\ 7-21 \end{matrix} \right) 2</math> 辻井 直 坂内 三章 0 原田 直人</p> <p>杉 薫 2 <math>\left( \begin{matrix} 19-21 \\ 21-9 \\ 21-19 \end{matrix} \right) 1</math> 福井 貴一 門馬 達也 0 長谷川 路紘</p> <p>齋藤 勝明 2 <math>\left( \begin{matrix} 21-16 \\ 21-13 \end{matrix} \right) 0</math> 北分 尊充 高橋 裕一 0 岡田 保</p>	<p>京都府 試合番号 A-9 三重県 京都府選抜 3 - 0 三重県選抜</p> <p>辻井 直 2 <math>\left( \begin{matrix} 21-11 \\ 21-9 \end{matrix} \right) 0</math> 櫻本 正人 原田 直人 0 濱口 昂也</p> <p>福井 貴一 2 <math>\left( \begin{matrix} 21-15 \\ 21-17 \end{matrix} \right) 0</math> 各務 充哉 長谷川 路紘 0 池内 康人</p> <p>北分 尊充 2 <math>\left( \begin{matrix} 21-15 \\ 21-19 \end{matrix} \right) 0</math> 松尾 泰幸 堤 一仁 0 山本 康弘</p>

<p>兵庫県 試合番号 A-1 岩手県 兵庫県選抜 2 - 1 いわてクラブ</p> <p>三河 智成 2 <math>\left( \begin{matrix} 27-25 \\ 21-14 \end{matrix} \right)</math> 0 千葉 順一 槌道 康雄 2 <math>\left( \begin{matrix} 21-6 \\ 21-11 \end{matrix} \right)</math> 0 藤澤 正幸 遠藤 裕司 2 <math>\left( \begin{matrix} 21-6 \\ 21-11 \end{matrix} \right)</math> 0 宮田 幸司 森 陽一 2 <math>\left( \begin{matrix} 21-6 \\ 21-11 \end{matrix} \right)</math> 0 宮田 幸司</p> <p>美浪 一成 0 <math>\left( \begin{matrix} 19-21 \\ 17-21 \end{matrix} \right)</math> 2 佐藤 正人 正木 幸一郎 0 <math>\left( \begin{matrix} 19-21 \\ 17-21 \end{matrix} \right)</math> 2 高橋 輝彰</p>	<p>兵庫県 試合番号 A-3 福井県 兵庫県選抜 3 - 0 TEAM升</p> <p>三河 智成 2 <math>\left( \begin{matrix} 21-10 \\ 21-9 \end{matrix} \right)</math> 0 柳瀬 和之 槌道 康雄 2 <math>\left( \begin{matrix} 21-10 \\ 21-9 \end{matrix} \right)</math> 0 宮本 陽一</p> <p>遠藤 裕司 2 <math>\left( \begin{matrix} 21-9 \\ 21-11 \end{matrix} \right)</math> 0 柴田 泰伸 森 陽一 2 <math>\left( \begin{matrix} 21-9 \\ 21-11 \end{matrix} \right)</math> 0 角野 真一</p> <p>美浪 一成 2 <math>\left( \begin{matrix} 21-19 \\ 21-18 \end{matrix} \right)</math> 0 豊田 誠 正木 幸一郎 2 <math>\left( \begin{matrix} 21-19 \\ 21-18 \end{matrix} \right)</math> 0 山 浩二</p>	<p>岩手県 試合番号 A-6 福井県 いわてクラブ 2 - 1 TEAM升</p> <p>千葉 順一 2 <math>\left( \begin{matrix} 21-10 \\ 21-17 \end{matrix} \right)</math> 0 柳瀬 和之 猪又 公弘 2 <math>\left( \begin{matrix} 21-10 \\ 21-17 \end{matrix} \right)</math> 0 宮本 陽一</p> <p>藤澤 正幸 0 <math>\left( \begin{matrix} 8-21 \\ 18-21 \end{matrix} \right)</math> 2 柴田 泰伸 宮田 浩司 0 <math>\left( \begin{matrix} 8-21 \\ 18-21 \end{matrix} \right)</math> 2 角野 真一</p> <p>佐藤 正人 2 <math>\left( \begin{matrix} 18-21 \\ 21-18 \\ 21-14 \end{matrix} \right)</math> 1 豊田 誠 高橋 輝彰 2 <math>\left( \begin{matrix} 18-21 \\ 21-18 \\ 21-14 \end{matrix} \right)</math> 1 山 浩二</p>
<p>大阪府 試合番号 B-1 岡山県 大阪府選抜 2 - 1 岡山県選抜</p> <p>岩津 寿茂 2 <math>\left( \begin{matrix} 21-18 \\ 14-21 \\ 21-19 \end{matrix} \right)</math> 1 仁後 春治 米野 貴之 2 <math>\left( \begin{matrix} 21-18 \\ 14-21 \\ 21-19 \end{matrix} \right)</math> 1 三好 幸夫</p> <p>寺尾 学 2 <math>\left( \begin{matrix} 21-17 \\ 21-12 \end{matrix} \right)</math> 0 中堀 清 見市 昌弘 2 <math>\left( \begin{matrix} 21-17 \\ 21-12 \end{matrix} \right)</math> 0 福田 功</p> <p>奥野 裕史 0 <math>\left( \begin{matrix} 10-21 \\ 12-21 \end{matrix} \right)</math> 2 佐藤 一郎 作田 健 0 <math>\left( \begin{matrix} 10-21 \\ 12-21 \end{matrix} \right)</math> 2 安田 央</p>	<p>京都府 試合番号 B-2 富山県 京都府選抜 3 - 0 BDライフ</p> <p>大槻 幸一 2 <math>\left( \begin{matrix} 21-18 \\ 12-21 \\ 21-17 \end{matrix} \right)</math> 1 山田 哲司 奥西 讓 2 <math>\left( \begin{matrix} 21-18 \\ 12-21 \\ 21-17 \end{matrix} \right)</math> 1 渡部 孝洋</p> <p>奥田 兼己 2 <math>\left( \begin{matrix} 21-19 \\ 21-16 \end{matrix} \right)</math> 0 中野 斉 岡本 茂樹 2 <math>\left( \begin{matrix} 21-19 \\ 21-16 \end{matrix} \right)</math> 0 田辺 建吾</p> <p>池本 和彦 2 <math>\left( \begin{matrix} 21-14 \\ 21-15 \end{matrix} \right)</math> 0 岡本 仁志 上田 和彦 2 <math>\left( \begin{matrix} 21-14 \\ 21-15 \end{matrix} \right)</math> 0 小林 直樹</p>	<p>岡山県 試合番号 B-3 富山県 岡山県選抜 3 - 0 BDライフ</p> <p>仁後 春治 2 <math>\left( \begin{matrix} 21-19 \\ 21-18 \end{matrix} \right)</math> 0 山田 哲司 三好 幸夫 2 <math>\left( \begin{matrix} 21-19 \\ 21-18 \end{matrix} \right)</math> 0 渡部 孝洋</p> <p>中堀 清 2 <math>\left( \begin{matrix} 21-17 \\ 18-21 \\ 28-26 \end{matrix} \right)</math> 1 田辺 建吾 福田 功 2 <math>\left( \begin{matrix} 21-17 \\ 18-21 \\ 28-26 \end{matrix} \right)</math> 1 小林 直樹</p> <p>佐藤 一郎 <math>\left( \quad \right)</math> X 中野 斉 安田 央 <math>\left( \quad \right)</math> X 岡本 仁志</p>
<p>大阪府 試合番号 B-4 京都府 大阪府選抜 2 - 1 京都府選抜</p> <p>岩津 寿茂 2 <math>\left( \begin{matrix} 21-8 \\ 21-16 \end{matrix} \right)</math> 0 大槻 幸一 米野 貴之 2 <math>\left( \begin{matrix} 21-8 \\ 21-16 \end{matrix} \right)</math> 0 奥西 讓</p> <p>寺尾 学 2 <math>\left( \begin{matrix} 21-17 \\ 21-15 \end{matrix} \right)</math> 0 池本 和彦 見市 昌弘 2 <math>\left( \begin{matrix} 21-17 \\ 21-15 \end{matrix} \right)</math> 0 上田 和彦</p> <p>奥野 裕史 0 <math>\left( \begin{matrix} 16-21 \\ 10-21 \end{matrix} \right)</math> 2 奥田 兼己 作田 健 0 <math>\left( \begin{matrix} 16-21 \\ 10-21 \end{matrix} \right)</math> 2 岡本 茂樹</p>	<p>岡山県 試合番号 B-5 京都府 岡山県選抜 3 - 0 京都府選抜</p> <p>仁後 春治 2 <math>\left( \begin{matrix} 21-16 \\ 21-14 \end{matrix} \right)</math> 0 大槻 幸一 三好 幸夫 2 <math>\left( \begin{matrix} 21-16 \\ 21-14 \end{matrix} \right)</math> 0 奥西 讓</p> <p>中堀 清 2 <math>\left( \begin{matrix} 21-17 \\ 21-9 \end{matrix} \right)</math> 0 奥田 兼己 福田 功 2 <math>\left( \begin{matrix} 21-17 \\ 21-9 \end{matrix} \right)</math> 0 岡本 茂樹</p> <p>佐藤 一郎 2 <math>\left( \begin{matrix} 21-14 \\ 21-7 \end{matrix} \right)</math> 0 池本 和彦 安田 央 2 <math>\left( \begin{matrix} 21-14 \\ 21-7 \end{matrix} \right)</math> 0 上田 和彦</p>	<p>大阪府 試合番号 1 兵庫県 大阪府選抜 2 - 1 兵庫県選抜</p> <p>岩津 寿茂 1 <math>\left( \begin{matrix} 21-15 \\ 23-25 \\ 12-21 \end{matrix} \right)</math> 2 三河 智成 米野 貴之 1 <math>\left( \begin{matrix} 21-15 \\ 23-25 \\ 12-21 \end{matrix} \right)</math> 2 槌道 康雄</p> <p>寺尾 学 2 <math>\left( \begin{matrix} 21-18 \\ 21-12 \end{matrix} \right)</math> 0 遠藤 裕司 見市 昌弘 2 <math>\left( \begin{matrix} 21-18 \\ 21-12 \end{matrix} \right)</math> 0 森 陽一</p> <p>奥野 裕史 2 <math>\left( \begin{matrix} 21-16 \\ 21-16 \end{matrix} \right)</math> 0 美浪 一成 作田 健 2 <math>\left( \begin{matrix} 21-16 \\ 21-16 \end{matrix} \right)</math> 0 正木 幸一郎</p>
<p>試合番号 PMTA2</p> <p>京都府選抜 2 - 1 TEAM升</p> <p>大槻 幸一 1 <math>\left( \begin{matrix} 18-21 \\ 21-14 \\ 18-21 \end{matrix} \right)</math> 2 柳瀬 和之 奥西 讓 1 <math>\left( \begin{matrix} 18-21 \\ 21-14 \\ 18-21 \end{matrix} \right)</math> 2 宮本 陽一</p> <p>池本 和彦 2 <math>\left( \begin{matrix} 21-19 \\ 13-21 \\ 21-19 \end{matrix} \right)</math> 1 柴田 泰伸 上田 和彦 2 <math>\left( \begin{matrix} 21-19 \\ 13-21 \\ 21-19 \end{matrix} \right)</math> 1 角野 真一</p> <p>奥田 兼己 2 <math>\left( \begin{matrix} 21-12 \\ 22-20 \end{matrix} \right)</math> 0 豊田 誠 岡本 茂樹 2 <math>\left( \begin{matrix} 21-12 \\ 22-20 \end{matrix} \right)</math> 0 山 浩二</p>		

<p>富山県 試合番号 A-1 兵庫県 射水シニアBC 2 - 1 兵庫県選抜</p> <p>平澤 良男 0 <math>\begin{pmatrix} 10-21 \\ 13-21 \end{pmatrix}</math> 2 福水 一郎 三屋 一郎 0 <math>\begin{pmatrix} 10-21 \\ 13-21 \end{pmatrix}</math> 2 小西 秀政</p> <p>鷺岡 雅 2 <math>\begin{pmatrix} 24-26 \\ 23-21 \\ 21-13 \end{pmatrix}</math> 1 坂本 昌信 坂本 光雄 2 <math>\begin{pmatrix} 24-26 \\ 23-21 \\ 21-13 \end{pmatrix}</math> 1 林 豊彦</p> <p>熊木 幸三 2 <math>\begin{pmatrix} 21-14 \\ 21-18 \end{pmatrix}</math> 0 濱村 政義 源通 直樹 2 <math>\begin{pmatrix} 21-14 \\ 21-18 \end{pmatrix}</math> 0 竹内 茂</p>	<p>大阪府 試合番号 A-2 三重県 大阪府選抜 3 - 0 三重県選抜</p> <p>川前 明裕 2 <math>\begin{pmatrix} 21-16 \\ 21-14 \end{pmatrix}</math> 0 河原 賢治 松口 金彦 2 <math>\begin{pmatrix} 21-16 \\ 21-14 \end{pmatrix}</math> 0 土井 吉光</p> <p>山中 静憲 2 <math>\begin{pmatrix} 21-19 \\ 15-21 \\ 21-15 \end{pmatrix}</math> 1 野崎 隆幸 羽岡 貞一 2 <math>\begin{pmatrix} 21-19 \\ 15-21 \\ 21-15 \end{pmatrix}</math> 1 佐藤 和夫</p> <p>西上 徹 2 <math>\begin{pmatrix} 21-10 \\ 21-18 \end{pmatrix}</math> 0 松田 大吉郎 中村 雅次 2 <math>\begin{pmatrix} 21-10 \\ 21-18 \end{pmatrix}</math> 0 岡田 茂</p>	<p>大阪府 試合番号 A-3 兵庫県 大阪府選抜 3 - 0 兵庫県選抜</p> <p>川前 明裕 2 <math>\begin{pmatrix} 21-13 \\ 21-14 \end{pmatrix}</math> 0 福水 一郎 松口 金彦 2 <math>\begin{pmatrix} 21-13 \\ 21-14 \end{pmatrix}</math> 0 小西 秀政</p> <p>山中 静憲 2 <math>\begin{pmatrix} 21-5 \\ 15-21 \\ 21-5 \end{pmatrix}</math> 1 坂本 昌信 羽岡 貞一 2 <math>\begin{pmatrix} 21-5 \\ 15-21 \\ 21-5 \end{pmatrix}</math> 1 林 豊彦</p> <p>西上 徹 2 <math>\begin{pmatrix} 18-21 \\ 21-13 \\ 22-20 \end{pmatrix}</math> 1 濱村 政義 中村 雅次 2 <math>\begin{pmatrix} 18-21 \\ 21-13 \\ 22-20 \end{pmatrix}</math> 1 竹内 茂</p>
<p>京都府 試合番号 A-4 三重県 京都府選抜 2 - 1 三重県選抜</p> <p>川口 敏夫 2 <math>\begin{pmatrix} 21-10 \\ 11-21 \\ 22-20 \end{pmatrix}</math> 1 河原 賢治 高木 聡 2 <math>\begin{pmatrix} 21-10 \\ 11-21 \\ 22-20 \end{pmatrix}</math> 1 土井 吉光</p> <p>野田 修平 1 <math>\begin{pmatrix} 21-16 \\ 13-21 \\ 14-21 \end{pmatrix}</math> 2 野崎 隆幸 加藤 一生 1 <math>\begin{pmatrix} 21-16 \\ 13-21 \\ 14-21 \end{pmatrix}</math> 2 佐藤 和夫</p> <p>山本 清二 2 <math>\begin{pmatrix} 21-14 \\ 21-16 \end{pmatrix}</math> 0 松田 大吉郎 吉田 修治 2 <math>\begin{pmatrix} 21-14 \\ 21-16 \end{pmatrix}</math> 0 岡田 茂</p>	<p>京都府 試合番号 A-5 兵庫県 京都府選抜 2 - 1 兵庫県選抜</p> <p>山本 清二 1 <math>\begin{pmatrix} 29-27 \\ 17-21 \\ 19-21 \end{pmatrix}</math> 2 福水 一郎 吉田 修治 1 <math>\begin{pmatrix} 29-27 \\ 17-21 \\ 19-21 \end{pmatrix}</math> 2 小西 秀政</p> <p>野田 修平 2 <math>\begin{pmatrix} 21-16 \\ 21-18 \end{pmatrix}</math> 0 濱村 政義 加藤 一生 2 <math>\begin{pmatrix} 21-16 \\ 21-18 \end{pmatrix}</math> 0 竹内 茂</p> <p>川口 敏夫 2 <math>\begin{pmatrix} 21-17 \\ 21-13 \end{pmatrix}</math> 0 坂本 昌信 高木 聡 2 <math>\begin{pmatrix} 21-17 \\ 21-13 \end{pmatrix}</math> 0 林 豊彦</p>	<p>大阪府 試合番号 A-6 富山県 大阪府選抜 2 - 1 射水シニアBC</p> <p>川前 明裕 2 <math>\begin{pmatrix} 21-5 \\ 21-11 \end{pmatrix}</math> 0 平澤 良男 松口 金彦 2 <math>\begin{pmatrix} 21-5 \\ 21-11 \end{pmatrix}</math> 0 三屋 一郎</p> <p>山中 静憲 1 <math>\begin{pmatrix} 19-21 \\ 21-19 \\ 15-21 \end{pmatrix}</math> 2 鷺岡 雅 羽岡 貞一 1 <math>\begin{pmatrix} 19-21 \\ 21-19 \\ 15-21 \end{pmatrix}</math> 2 坂本 光雄</p> <p>西上 徹 2 <math>\begin{pmatrix} 24-22 \\ 21-19 \end{pmatrix}</math> 0 熊木 幸三 中村 雅次 2 <math>\begin{pmatrix} 24-22 \\ 21-19 \end{pmatrix}</math> 0 源通 直樹</p>
<p>兵庫県 試合番号 A-7 三重県 兵庫県選抜 2 - 1 三重県選抜</p> <p>福水 一郎 2 <math>\begin{pmatrix} 17-21 \\ 21-17 \\ 21-18 \end{pmatrix}</math> 1 野崎 隆幸 小西 秀政 2 <math>\begin{pmatrix} 17-21 \\ 21-17 \\ 21-18 \end{pmatrix}</math> 1 佐藤 和夫</p> <p>濱村 政義 0 <math>\begin{pmatrix} 18-21 \\ 13-21 \end{pmatrix}</math> 2 河原 賢治 竹内 茂 0 <math>\begin{pmatrix} 18-21 \\ 13-21 \end{pmatrix}</math> 2 岡田 茂</p> <p>坂本 昌信 2 <math>\begin{pmatrix} 21-19 \\ 21-15 \end{pmatrix}</math> 0 松田 大吉郎 林 豊彦 2 <math>\begin{pmatrix} 21-19 \\ 21-15 \end{pmatrix}</math> 0 竹内 幹仁</p>	<p>京都府 試合番号 A-8 富山県 京都府選抜 2 - 1 射水シニアBC</p> <p>川口 敏夫 2 <math>\begin{pmatrix} 21-8 \\ 21-12 \end{pmatrix}</math> 0 平澤 良男 高木 聡 2 <math>\begin{pmatrix} 21-8 \\ 21-12 \end{pmatrix}</math> 0 三屋 一郎</p> <p>野田 修平 0 <math>\begin{pmatrix} 13-21 \\ 14-21 \end{pmatrix}</math> 2 鷺岡 雅 加藤 一生 0 <math>\begin{pmatrix} 13-21 \\ 14-21 \end{pmatrix}</math> 2 坂本 光雄</p> <p>山本 清二 2 <math>\begin{pmatrix} 21-10 \\ 21-17 \end{pmatrix}</math> 0 熊木 幸三 吉田 修治 2 <math>\begin{pmatrix} 21-10 \\ 21-17 \end{pmatrix}</math> 0 源通 直樹</p>	<p>富山県 試合番号 A-9 三重県 射水シニアBC 2 - 1 三重県選抜</p> <p>平澤 良男 0 <math>\begin{pmatrix} 6-21 \\ 12-21 \end{pmatrix}</math> 2 野崎 隆幸 三屋 一郎 0 <math>\begin{pmatrix} 6-21 \\ 12-21 \end{pmatrix}</math> 2 佐藤 和夫</p> <p>鷺岡 雅 2 <math>\begin{pmatrix} 21-15 \\ 14-21 \\ 21-14 \end{pmatrix}</math> 1 河原 賢治 坂本 光雄 2 <math>\begin{pmatrix} 21-15 \\ 14-21 \\ 21-14 \end{pmatrix}</math> 1 岡田 茂</p> <p>熊木 幸三 2 <math>\begin{pmatrix} 21-8 \\ 21-16 \end{pmatrix}</math> 0 松田 大吉郎 源通 直樹 2 <math>\begin{pmatrix} 21-8 \\ 21-16 \end{pmatrix}</math> 0 竹内 幹仁</p>
<p>京都府 試合番号 A-10 大阪府 京都府選抜 2 - 1 大阪府選抜</p> <p>野田 修平 0 <math>\begin{pmatrix} 6-21 \\ 7-21 \end{pmatrix}</math> 2 川前 明裕 加藤 一生 0 <math>\begin{pmatrix} 6-21 \\ 7-21 \end{pmatrix}</math> 2 松口 金彦</p> <p>川口 敏夫 2 <math>\begin{pmatrix} 21-18 \\ 21-17 \end{pmatrix}</math> 0 西上 徹 高木 聡 2 <math>\begin{pmatrix} 21-18 \\ 21-17 \end{pmatrix}</math> 0 中村 雅次</p> <p>山本 清二 2 <math>\begin{pmatrix} 21-16 \\ 17-21 \\ 21-19 \end{pmatrix}</math> 1 山中 静憲 吉田 修治 2 <math>\begin{pmatrix} 21-16 \\ 17-21 \\ 21-19 \end{pmatrix}</math> 1 羽岡 貞一</p>		

<p>兵庫県 試合番号 A-2 福島県  <b>兵庫県選抜 3 - 0 e a r t h</b></p> <p>生田 悦子 2 <math>\left( \begin{matrix} 21-14 \\ 21-19 \end{matrix} \right)</math> 0 岩橋 智子                      佐野 ゆかり 0 星 里美</p> <p>松本 紋子 2 <math>\left( \begin{matrix} 21-6 \\ 21-16 \end{matrix} \right)</math> 0 高橋 小百合                      山下 まき 0 齋藤 栄子</p> <p>大友 ひとみ 2 <math>\left( \begin{matrix} 21-13 \\ 21-15 \end{matrix} \right)</math> 0 武藤 佳織                      中村 千晴 0 大森 陽子</p>	<p>奈良県 試合番号 A-3 福島県  <b>MAKc 3 - 0 e a r t h</b></p> <p>中 としみ 2 <math>\left( \begin{matrix} 21-16 \\ 21-14 \end{matrix} \right)</math> 0 大森 陽子                      西田 妙子 0 星 里美</p> <p>小川 実郁 2 <math>\left( \begin{matrix} 21-11 \\ 21-11 \end{matrix} \right)</math> 0 高橋 小百合                      田中 ひとみ 0 齋藤 栄子</p> <p>澤田 美樹 2 <math>\left( \begin{matrix} 21-7 \\ 21-7 \end{matrix} \right)</math> 0 岩橋 智子                      箸尾 千尋 0 武藤 佳織</p>	<p>奈良県 試合番号 A-5 兵庫県  <b>MAKc 3 - 0 兵庫県選抜</b></p> <p>田中 ひとみ 2 <math>\left( \begin{matrix} 21-15 \\ 21-13 \end{matrix} \right)</math> 0 大友 ひとみ                      中野 有希子 0 中村 千晴</p> <p>中 としみ 2 <math>\left( \begin{matrix} 19-21 \\ 21-12 \\ 22-20 \end{matrix} \right)</math> 1 生田 悦子                      西田 妙子 1 佐野 ゆかり</p> <p>小川 実郁 2 <math>\left( \begin{matrix} 21-10 \\ 21-7 \end{matrix} \right)</math> 0 松本 紋子                      箸尾 千尋 0 山下 まき</p>
---	--	---

<p>奈良県 試合番号 A-1 兵庫県</p> <p>奈良県選抜 2 - 1 兵庫県選抜</p> <p>平田 育美 2 <math>\left( \begin{matrix} 21-9 \\ 21-17 \end{matrix} \right)</math> 0 上田 美可 今田 由佳 中島 純子</p> <p>田中 陽子 2 <math>\left( \begin{matrix} 21-9 \\ 21-9 \end{matrix} \right)</math> 0 宮脇 恵理香 中山 博美 山口 優美</p> <p>谷村 美穂子 1 <math>\left( \begin{matrix} 18-21 \\ 21-12 \\ 18-21 \end{matrix} \right)</math> 2 宮森 ひとみ 岡本 さおり 竹下 真智代</p>	<p>京都府 試合番号 A-2 岡山県</p> <p>京都府選抜 2 - 1 岡山県選抜</p> <p>石見 邦子 0 <math>\left( \begin{matrix} 12-21 \\ 5-21 \end{matrix} \right)</math> 2 高橋 綾子 内木場 奈保子 俣野 理恵</p> <p>竹田 友子 2 <math>\left( \begin{matrix} 21-11 \\ 21-19 \end{matrix} \right)</math> 0 寺田 みどり 木村 和美 仁後 清美</p> <p>小畑 真弓 2 <math>\left( \begin{matrix} 21-17 \\ 21-9 \end{matrix} \right)</math> 0 赤澤 洋子 田原 江里子 浜島 淑子</p>	<p>京都府 試合番号 A-3 兵庫県</p> <p>京都府選抜 2 - 1 兵庫県選抜</p> <p>竹田 友子 2 <math>\left( \begin{matrix} 15-21 \\ 21-18 \\ 23-21 \end{matrix} \right)</math> 1 上田 美可 木村 和美 中島 純子</p> <p>石見 邦子 0 <math>\left( \begin{matrix} 11-21 \\ 11-21 \end{matrix} \right)</math> 2 宮脇 恵理香 内木場 奈保子 山口 優美</p> <p>小畑 真弓 2 <math>\left( \begin{matrix} 21-16 \\ 21-17 \end{matrix} \right)</math> 0 宮森 ひとみ 田原 江里子 竹下 真智代</p>
<p>奈良県 試合番号 A-4 岡山県</p> <p>奈良県選抜 3 - 0 岡山県選抜</p> <p>平田 育美 2 <math>\left( \begin{matrix} 21-9 \\ 21-5 \end{matrix} \right)</math> 0 赤澤 洋子 今田 由佳 浜島 淑子</p> <p>田中 陽子 2 <math>\left( \begin{matrix} 21-16 \\ 18-21 \\ 21-17 \end{matrix} \right)</math> 1 高橋 綾子 中山 博美 俣野 理恵</p> <p>谷村 美穂子 2 <math>\left( \begin{matrix} 21-13 \\ 21-17 \end{matrix} \right)</math> 0 寺田 みどり 岡本 さおり 仁後 清美</p>	<p>岡山県 試合番号 A-5 兵庫県</p> <p>岡山県選抜 2 - 1 兵庫県選抜</p> <p>高橋 綾子 0 <math>\left( \begin{matrix} 15-21 \\ 18-21 \end{matrix} \right)</math> 2 上田 美可 浜島 淑子 中島 純子</p> <p>寺田 みどり 2 <math>\left( \begin{matrix} 21-17 \\ 11-21 \\ 21-15 \end{matrix} \right)</math> 1 宮脇 恵理香 俣野 理恵 山口 優美</p> <p>仁後 清美 2 <math>\left( \begin{matrix} 21-12 \\ 17-21 \\ 21-12 \end{matrix} \right)</math> 1 宮森 ひとみ 赤澤 洋子 竹下 真智代</p>	<p>奈良県 試合番号 A-6 京都府</p> <p>奈良県選抜 3 - 0 京都府選抜</p> <p>谷村 美穂子 2 <math>\left( \begin{matrix} 21-17 \\ 21-17 \end{matrix} \right)</math> 0 竹田 友子 岡本 さおり 木村 和美</p> <p>平田 育美 2 <math>\left( \begin{matrix} 21-4 \\ 21-5 \end{matrix} \right)</math> 0 石見 邦子 今田 由佳 内木場 奈保子</p> <p>田中 陽子 2 <math>\left( \begin{matrix} 13-21 \\ 21-17 \\ 21-14 \end{matrix} \right)</math> 1 小畑 真弓 中山 博美 田原 江里子</p>

<p>岡山県 試合番号 A-1 大阪府 岡山県選抜A 2 - 1 大阪府選抜</p> <p>真木 宏之 0 <math>\left( \begin{matrix} 10-21 \\ 19-21 \end{matrix} \right)_2</math> 笠原 佑紀 田井 優希 0 <math>\left( \begin{matrix} 19-21 \end{matrix} \right)_2</math> 桑原 智子</p> <p>磯山 裕樹 2 <math>\left( \begin{matrix} 21-16 \\ 19-21 \\ 21-16 \end{matrix} \right)_1</math> 浅川 瑛大 内野 峰子 2 <math>\left( \begin{matrix} 21-16 \end{matrix} \right)_1</math> 二木 雅子</p> <p>鎌田 優樹 2 <math>\left( \begin{matrix} 21-6 \\ 21-15 \end{matrix} \right)_0</math> 安倍 誠 山本 典子 2 <math>\left( \begin{matrix} 21-15 \end{matrix} \right)_0</math> 安倍 希代美</p>	<p>大阪府 試合番号 A-2 富山県 大阪府選抜 2 - 1 鴉</p> <p>笠原 佑紀 2 <math>\left( \begin{matrix} 21-10 \\ 21-17 \end{matrix} \right)_0</math> 田中 祥友 桑原 智子 2 <math>\left( \begin{matrix} 21-17 \end{matrix} \right)_0</math> 川口 節子</p> <p>浅川 瑛大 2 <math>\left( \begin{matrix} 21-13 \\ 21-12 \end{matrix} \right)_0</math> 民谷 一樹 二木 雅子 2 <math>\left( \begin{matrix} 21-12 \end{matrix} \right)_0</math> 谷本 恵津子</p> <p>安倍 誠 1 <math>\left( \begin{matrix} 21-13 \\ 17-21 \\ 21-23 \end{matrix} \right)_2</math> 古川 太一 安倍 希代美 1 <math>\left( \begin{matrix} 21-13 \\ 17-21 \\ 21-23 \end{matrix} \right)_2</math> 盛安 朋子</p>	<p>岡山県 試合番号 A-3 富山県 岡山県選抜A 2 - 1 鴉</p> <p>真木 宏之 0 <math>\left( \begin{matrix} 15-21 \\ 11-21 \end{matrix} \right)_2</math> 古川 太一 田井 優希 0 <math>\left( \begin{matrix} 11-21 \end{matrix} \right)_2</math> 藤木 瞳</p> <p>磯山 裕樹 2 <math>\left( \begin{matrix} 21-17 \\ 17-21 \\ 21-15 \end{matrix} \right)_1</math> 民谷 一樹 内野 峰子 2 <math>\left( \begin{matrix} 21-17 \\ 17-21 \\ 21-15 \end{matrix} \right)_1</math> 谷本 恵津子</p> <p>鎌田 優樹 2 <math>\left( \begin{matrix} 21-4 \\ 21-17 \end{matrix} \right)_0</math> 田中 祥友 山本 典子 2 <math>\left( \begin{matrix} 21-4 \\ 21-17 \end{matrix} \right)_0</math> 盛安 朋子</p>
<p>愛媛県 試合番号 B-1 兵庫県 たまたん 2 - 1 兵庫県選抜</p> <p>玉井 倫広 1 <math>\left( \begin{matrix} 11-21 \\ 21-18 \\ 16-21 \end{matrix} \right)_2</math> 山崎 元裕 渡部 美佳 1 <math>\left( \begin{matrix} 21-18 \\ 16-21 \end{matrix} \right)_2</math> 地神 加奈子</p> <p>宮内 則定 2 <math>\left( \begin{matrix} 24-22 \\ 19-21 \\ 21-16 \end{matrix} \right)_1</math> 松浦 功祐 花岡 晶子 2 <math>\left( \begin{matrix} 24-22 \\ 19-21 \\ 21-16 \end{matrix} \right)_1</math> 兼田 桂子</p> <p>田辺 栄司 2 <math>\left( \begin{matrix} 21-11 \\ 22-20 \end{matrix} \right)_0</math> 立石 琢史 羽鳥 めぐみ 2 <math>\left( \begin{matrix} 21-11 \\ 22-20 \end{matrix} \right)_0</math> 加波 美智代</p>	<p>愛媛県 試合番号 B-4 岡山県 たまたん 3 - 0 岡山県選抜B</p> <p>玉井 倫広 2 <math>\left( \begin{matrix} 21-10 \\ 21-16 \end{matrix} \right)_0</math> 岡崎 泰典 渡部 美佳 2 <math>\left( \begin{matrix} 21-16 \end{matrix} \right)_0</math> 玉木 宙子</p> <p>宮内 則定 2 <math>\left( \begin{matrix} 21-18 \\ 21-13 \end{matrix} \right)_0</math> 岡田 彰 花岡 晶子 2 <math>\left( \begin{matrix} 21-18 \\ 21-13 \end{matrix} \right)_0</math> 石井 祐葵</p> <p>田辺 栄司 2 <math>\left( \begin{matrix} 21-12 \\ 21-9 \end{matrix} \right)_0</math> 黒木 永遠 羽鳥 めぐみ 2 <math>\left( \begin{matrix} 21-12 \\ 21-9 \end{matrix} \right)_0</math> 浅野 優子</p>	<p>兵庫県 試合番号 B-5 岡山県 兵庫県選抜 3 - 0 岡山県選抜B</p> <p>山崎 元裕 2 <math>\left( \begin{matrix} 21-8 \\ 21-9 \end{matrix} \right)_0</math> 岡崎 泰典 地神 加奈子 2 <math>\left( \begin{matrix} 21-8 \\ 21-9 \end{matrix} \right)_0</math> 玉木 宙子</p> <p>松浦 功祐 2 <math>\left( \begin{matrix} 21-10 \\ 21-9 \end{matrix} \right)_0</math> 岡田 彰 兼田 桂子 2 <math>\left( \begin{matrix} 21-10 \\ 21-9 \end{matrix} \right)_0</math> 石井 祐葵</p> <p>立石 琢史 2 <math>\left( \begin{matrix} 21-10 \\ 21-15 \end{matrix} \right)_0</math> 黒木 永遠 加波 美智代 2 <math>\left( \begin{matrix} 21-10 \\ 21-15 \end{matrix} \right)_0</math> 浅野 優子</p>
<p>試合番号 XTA1</p> <p>兵庫県選抜 2 - 1 大阪府選抜</p> <p>山崎 元裕 2 <math>\left( \begin{matrix} 21-16 \\ 21-9 \end{matrix} \right)_0</math> 笠原 佑紀 地神 加奈子 2 <math>\left( \begin{matrix} 21-9 \end{matrix} \right)_0</math> 桑原 智子</p> <p>松浦 功祐 2 <math>\left( \begin{matrix} 14-21 \\ 21-17 \\ 21-16 \end{matrix} \right)_1</math> 浅川 瑛大 兼田 桂子 2 <math>\left( \begin{matrix} 14-21 \\ 21-17 \\ 21-16 \end{matrix} \right)_1</math> 二木 雅子</p> <p>立石 琢史 0 <math>\left( \begin{matrix} 11-21 \\ 16-21 \end{matrix} \right)_2</math> 安倍 誠 加波 美智代 0 <math>\left( \begin{matrix} 11-21 \\ 16-21 \end{matrix} \right)_2</math> 安倍 希代美</p>	<p>試合番号 XTA2</p> <p>岡山県選抜B 2 - 1 鴉</p> <p>岡崎 泰典 0 <math>\left( \begin{matrix} 14-21 \\ 8-21 \end{matrix} \right)_2</math> 古川 太一 玉木 宙子 0 <math>\left( \begin{matrix} 14-21 \\ 8-21 \end{matrix} \right)_2</math> 藤木 瞳</p> <p>岡田 彰 2 <math>\left( \begin{matrix} 21-19 \\ 21-17 \end{matrix} \right)_0</math> 民谷 一樹 石井 祐葵 2 <math>\left( \begin{matrix} 21-19 \\ 21-17 \end{matrix} \right)_0</math> 谷本 恵津子</p> <p>黒木 永遠 2 <math>\left( \begin{matrix} 21-16 \\ 21-16 \end{matrix} \right)_0</math> 田中 祥友 浅野 優子 2 <math>\left( \begin{matrix} 21-16 \\ 21-16 \end{matrix} \right)_0</math> 盛安 朋子</p>	

<p>石川県 試合番号 A-1 愛知県 高松クラブ 2 - 1 愛知県選抜B</p> <p>宮谷 義浩 1 <math>\left( \begin{matrix} 17-21 \\ 21-14 \\ 15-21 \end{matrix} \right)</math> 2 角藤 利明 村田 美香 2 <math>\left( \begin{matrix} 17-21 \\ 21-14 \\ 15-21 \end{matrix} \right)</math> 2 高田 美和</p> <p>気谷 篤人 2 <math>\left( \begin{matrix} 19-21 \\ 21-15 \\ 21-7 \end{matrix} \right)</math> 1 濱本 昌也 気谷 喜美枝 2 <math>\left( \begin{matrix} 19-21 \\ 21-15 \\ 21-7 \end{matrix} \right)</math> 1 梶田 恭子</p> <p>奥森 勝司 2 <math>\left( \begin{matrix} 21-8 \\ 23-21 \end{matrix} \right)</math> 0 北川 剛 曾我 佳織 2 <math>\left( \begin{matrix} 21-8 \\ 23-21 \end{matrix} \right)</math> 0 近藤 志津</p>	<p>大阪府 試合番号 A-2 愛知県 大阪府選抜 2 - 1 愛知県選抜B</p> <p>林 朝陽 2 <math>\left( \begin{matrix} 21-19 \\ 22-20 \end{matrix} \right)</math> 0 角藤 利明 小船 裕美 2 <math>\left( \begin{matrix} 21-19 \\ 22-20 \end{matrix} \right)</math> 0 高田 美和</p> <p>岡 秀人 0 <math>\left( \begin{matrix} 15-21 \\ 16-21 \end{matrix} \right)</math> 2 濱本 昌也 上村 広子 0 <math>\left( \begin{matrix} 15-21 \\ 16-21 \end{matrix} \right)</math> 2 梶田 恭子</p> <p>畑下 隆男 2 <math>\left( \begin{matrix} 21-10 \\ 21-11 \end{matrix} \right)</math> 0 北川 剛 早野 美幸 2 <math>\left( \begin{matrix} 21-10 \\ 21-11 \end{matrix} \right)</math> 0 近藤 志津</p>	<p>石川県 試合番号 A-3 大阪府 高松クラブ 2 - 1 大阪府選抜</p> <p>奥森 勝司 1 <math>\left( \begin{matrix} 18-21 \\ 21-17 \\ 19-21 \end{matrix} \right)</math> 2 林 朝陽 曾我 佳織 1 <math>\left( \begin{matrix} 18-21 \\ 21-17 \\ 19-21 \end{matrix} \right)</math> 2 小船 裕美</p> <p>山野 隆盛 2 <math>\left( \begin{matrix} 19-21 \\ 21-16 \\ 21-16 \end{matrix} \right)</math> 1 岡 秀人 長丸 貴子 2 <math>\left( \begin{matrix} 19-21 \\ 21-16 \\ 21-16 \end{matrix} \right)</math> 1 上村 広子</p> <p>気谷 篤人 2 <math>\left( \begin{matrix} 16-21 \\ 21-19 \\ 21-19 \end{matrix} \right)</math> 1 畑下 隆男 村田 美香 2 <math>\left( \begin{matrix} 16-21 \\ 21-19 \\ 21-19 \end{matrix} \right)</math> 1 早野 美幸</p>
<p>岡山県 試合番号 B-1 愛知県 岡山県選抜 2 - 1 愛知県選抜A</p> <p>春名 英樹 0 <math>\left( \begin{matrix} 14-21 \\ 12-21 \end{matrix} \right)</math> 2 吉川 功次郎 内海 久美 0 <math>\left( \begin{matrix} 14-21 \\ 12-21 \end{matrix} \right)</math> 2 山根 洋子</p> <p>高瀬 充広 2 <math>\left( \begin{matrix} 21-7 \\ 21-9 \end{matrix} \right)</math> 0 佐野 章 丸山 美香 2 <math>\left( \begin{matrix} 21-7 \\ 21-9 \end{matrix} \right)</math> 0 佐野 里美</p> <p>立野 隆行 2 <math>\left( \begin{matrix} 21-8 \\ 21-17 \end{matrix} \right)</math> 0 梶野 博規 立野 美幸 2 <math>\left( \begin{matrix} 21-8 \\ 21-17 \end{matrix} \right)</math> 0 梶野 泉</p>	<p>岡山県 試合番号 B-2 静岡県 岡山県選抜 3 - 0 SWAC</p> <p>春名 英樹 2 <math>\left( \begin{matrix} 19-21 \\ 21-19 \\ 22-20 \end{matrix} \right)</math> 1 真 浩之 内海 久美 2 <math>\left( \begin{matrix} 19-21 \\ 21-19 \\ 22-20 \end{matrix} \right)</math> 1 望月 昌代</p> <p>高瀬 充広 2 <math>\left( \begin{matrix} 21-14 \\ 21-15 \end{matrix} \right)</math> 0 野村 幸央 丸山 美香 2 <math>\left( \begin{matrix} 21-14 \\ 21-15 \end{matrix} \right)</math> 0 杉 ゆき江</p> <p>立野 隆行 2 <math>\left( \begin{matrix} 21-10 \\ 21-8 \end{matrix} \right)</math> 0 斉藤 栄徳 立野 美幸 2 <math>\left( \begin{matrix} 21-10 \\ 21-8 \end{matrix} \right)</math> 0 近江 明美</p>	<p>愛知県 試合番号 B-3 静岡県 愛知県選抜A 2 - 1 SWAC</p> <p>梶野 博規 2 <math>\left( \begin{matrix} 21-10 \\ 21-19 \end{matrix} \right)</math> 0 野村 幸央 梶野 泉 2 <math>\left( \begin{matrix} 21-10 \\ 21-19 \end{matrix} \right)</math> 0 杉 ゆき江</p> <p>佐野 章 1 <math>\left( \begin{matrix} 21-19 \\ 23-25 \\ 18-21 \end{matrix} \right)</math> 2 真 浩之 佐野 里美 1 <math>\left( \begin{matrix} 21-19 \\ 23-25 \\ 18-21 \end{matrix} \right)</math> 2 望月 昌代</p> <p>吉川 功次郎 2 <math>\left( \begin{matrix} 21-4 \\ 21-9 \end{matrix} \right)</math> 0 斉藤 栄徳 山根 洋子 2 <math>\left( \begin{matrix} 21-4 \\ 21-9 \end{matrix} \right)</math> 0 近江 明美</p>
<p>富山県 試合番号 C-1 兵庫県 井口クラブ 3 - 0 兵庫県選抜</p> <p>谷島 洋 2 <math>\left( \begin{matrix} 21-17 \\ 21-19 \end{matrix} \right)</math> 0 松尾 光弘 今井 麻記子 2 <math>\left( \begin{matrix} 21-17 \\ 21-19 \end{matrix} \right)</math> 0 外村 和美</p> <p>宮崎 明樹 2 <math>\left( \begin{matrix} 21-10 \\ 21-12 \end{matrix} \right)</math> 0 谷川 征洋 笹村 和子 2 <math>\left( \begin{matrix} 21-10 \\ 21-12 \end{matrix} \right)</math> 0 谷川 佐由里</p> <p>今井 一雄 2 <math>\left( \begin{matrix} 21-13 \\ 21-12 \end{matrix} \right)</math> 0 柴田 真志 渡邊 志穂 2 <math>\left( \begin{matrix} 21-13 \\ 21-12 \end{matrix} \right)</math> 0 大西 直子</p>	<p>富山県 試合番号 C-2 三重県 井口クラブ 2 - 1 三重県選抜</p> <p>谷島 洋 2 <math>\left( \begin{matrix} 21-9 \\ 21-10 \end{matrix} \right)</math> 0 馬場 義樹 今井 麻記子 2 <math>\left( \begin{matrix} 21-9 \\ 21-10 \end{matrix} \right)</math> 0 安立 花代</p> <p>城方 秀之 0 <math>\left( \begin{matrix} 18-21 \\ 16-21 \end{matrix} \right)</math> 2 豊田 法生 福島 恵美子 0 <math>\left( \begin{matrix} 18-21 \\ 16-21 \end{matrix} \right)</math> 2 村岡 純子</p> <p>宮崎 明樹 2 <math>\left( \begin{matrix} 21-6 \\ 21-17 \end{matrix} \right)</math> 0 中野 和寿 笹村 和子 2 <math>\left( \begin{matrix} 21-6 \\ 21-17 \end{matrix} \right)</math> 0 細江 由理</p>	<p>兵庫県 試合番号 C-3 三重県 兵庫県選抜 2 - 1 三重県選抜</p> <p>松尾 光弘 2 <math>\left( \begin{matrix} 21-13 \\ 21-18 \end{matrix} \right)</math> 0 中野 和寿 外村 和美 2 <math>\left( \begin{matrix} 21-13 \\ 21-18 \end{matrix} \right)</math> 0 安立 花代</p> <p>谷川 征洋 0 <math>\left( \begin{matrix} 14-21 \\ 11-21 \end{matrix} \right)</math> 2 豊田 法生 谷川 佐由里 0 <math>\left( \begin{matrix} 14-21 \\ 11-21 \end{matrix} \right)</math> 2 村岡 純子</p> <p>柴田 真志 2 <math>\left( \begin{matrix} 22-20 \\ 14-21 \\ 21-19 \end{matrix} \right)</math> 1 馬場 義樹 大西 直子 2 <math>\left( \begin{matrix} 22-20 \\ 14-21 \\ 21-19 \end{matrix} \right)</math> 1 細江 由理</p>
<p>試合番号 決勝リーグ-1</p> <p>高松クラブ 2 - 1 井口クラブ</p> <p>奥森 勝司 2 <math>\left( \begin{matrix} 21-15 \\ 22-20 \end{matrix} \right)</math> 0 谷島 洋 曾我 佳織 2 <math>\left( \begin{matrix} 21-15 \\ 22-20 \end{matrix} \right)</math> 0 今井 麻記子</p> <p>宮谷 義浩 0 <math>\left( \begin{matrix} 18-21 \\ 11-21 \end{matrix} \right)</math> 2 宮崎 明樹 長丸 貴子 0 <math>\left( \begin{matrix} 18-21 \\ 11-21 \end{matrix} \right)</math> 2 笹村 和子</p> <p>気谷 篤人 2 <math>\left( \begin{matrix} 19-21 \\ 21-14 \\ 22-20 \end{matrix} \right)</math> 1 今井 一雄 気谷 喜美枝 2 <math>\left( \begin{matrix} 19-21 \\ 21-14 \\ 22-20 \end{matrix} \right)</math> 1 渡邊 志穂</p>	<p>試合番号 決勝リーグ-2</p> <p>井口クラブ 2 - 1 岡山県選抜</p> <p>宮崎 明樹 2 <math>\left( \begin{matrix} 13-21 \\ 21-18 \\ 21-17 \end{matrix} \right)</math> 1 高瀬 充広 笹村 和子 2 <math>\left( \begin{matrix} 13-21 \\ 21-18 \\ 21-17 \end{matrix} \right)</math> 1 丸山 美香</p> <p>今井 一雄 2 <math>\left( \begin{matrix} 21-11 \\ 21-12 \end{matrix} \right)</math> 0 春名 英樹 渡邊 志穂 2 <math>\left( \begin{matrix} 21-11 \\ 21-12 \end{matrix} \right)</math> 0 内海 久美</p> <p>谷島 洋 0 <math>\left( \begin{matrix} 11-21 \\ 18-21 \end{matrix} \right)</math> 2 立野 隆行 今井 麻記子 0 <math>\left( \begin{matrix} 11-21 \\ 18-21 \end{matrix} \right)</math> 2 立野 美幸</p>	<p>試合番号 決勝リーグ-3</p> <p>高松クラブ 2 - 1 岡山県選抜</p> <p>宮谷 義浩 2 <math>\left( \begin{matrix} 21-19 \\ 14-21 \\ 22-20 \end{matrix} \right)</math> 1 高瀬 充広 気谷 喜美枝 2 <math>\left( \begin{matrix} 21-19 \\ 14-21 \\ 22-20 \end{matrix} \right)</math> 1 丸山 美香</p> <p>山野 隆盛 2 <math>\left( \begin{matrix} 21-13 \\ 21-13 \end{matrix} \right)</math> 0 春名 英樹 曾我 佳織 2 <math>\left( \begin{matrix} 21-13 \\ 21-13 \end{matrix} \right)</math> 0 内海 久美</p> <p>気谷 篤人 0 <math>\left( \begin{matrix} 10-21 \\ 18-21 \end{matrix} \right)</math> 2 立野 隆行 長丸 貴子 0 <math>\left( \begin{matrix} 10-21 \\ 18-21 \end{matrix} \right)</math> 2 立野 美幸</p>
<p>試合番号 XTB1</p> <p>大阪府選抜 3 - 0 愛知県選抜A</p> <p>林 朝陽 1 <math>\left( \begin{matrix} 13-10 \\ -X \\ \text{ケン} \end{matrix} \right)</math> 0 吉川 功次郎 小船 裕美 1 <math>\left( \begin{matrix} 13-10 \\ -X \\ \text{ケン} \end{matrix} \right)</math> 0 山根 洋子</p> <p>岡 秀人 2 <math>\left( \begin{matrix} 21-17 \\ 21-11 \end{matrix} \right)</math> 0 佐野 章 上村 広子 2 <math>\left( \begin{matrix} 21-17 \\ 21-11 \end{matrix} \right)</math> 0 佐野 里美</p> <p>畑下 隆男 2 <math>\left( \begin{matrix} 21-18 \\ 21-16 \end{matrix} \right)</math> 0 梶野 博規 早野 美幸 2 <math>\left( \begin{matrix} 21-18 \\ 21-16 \end{matrix} \right)</math> 0 梶野 泉</p>	<p>試合番号 XTB2</p> <p>愛知県選抜B 2 - 1 兵庫県選抜</p> <p>角藤 利明 0 <math>\left( \begin{matrix} 19-21 \\ 13-21 \end{matrix} \right)</math> 2 松尾 光弘 高田 美和 0 <math>\left( \begin{matrix} 19-21 \\ 13-21 \end{matrix} \right)</math> 2 外村 和美</p> <p>北川 剛 2 <math>\left( \begin{matrix} 21-18 \\ 21-12 \end{matrix} \right)</math> 0 柴田 真志 近藤 志津 2 <math>\left( \begin{matrix} 21-18 \\ 21-12 \end{matrix} \right)</math> 0 大西 直子</p> <p>濱本 昌也 2 <math>\left( \begin{matrix} 21-12 \\ 21-14 \end{matrix} \right)</math> 0 谷川 征洋 梶田 恭子 2 <math>\left( \begin{matrix} 21-12 \\ 21-14 \end{matrix} \right)</math> 0 谷川 佐由里</p>	<p>試合番号 XTB3</p> <p>三重県選抜 2 - 1 SWAC</p> <p>馬場 義樹 2 <math>\left( \begin{matrix} 21-10 \\ 21-7 \end{matrix} \right)</math> 0 斉藤 栄徳 細江 由理 2 <math>\left( \begin{matrix} 21-10 \\ 21-7 \end{matrix} \right)</math> 0 近江 明美</p> <p>中野 和寿 2 <math>\left( \begin{matrix} 21-18 \\ 22-20 \end{matrix} \right)</math> 0 真 浩之 安立 花代 2 <math>\left( \begin{matrix} 21-18 \\ 22-20 \end{matrix} \right)</math> 0 望月 昌代</p> <p>豊田 法生 1 <math>\left( \begin{matrix} 21-15 \\ 19-21 \\ 15-21 \end{matrix} \right)</math> 2 野村 幸央 村岡 純子 1 <math>\left( \begin{matrix} 21-15 \\ 19-21 \\ 15-21 \end{matrix} \right)</math> 2 杉 ゆき江</p>



<p>栃木県 試合番号 A-1 兵庫県</p> <p>栃木県選抜 2 - 1 兵庫県選抜</p> <p>鶴見 武司 0 <math>\begin{pmatrix} 5-21 \\ 7-21 \end{pmatrix}</math> 2 高垣 達洋 鶴見 よし子 湯村 明美</p> <p>田中 克己 2 <math>\begin{pmatrix} 22-20 \\ 21-9 \end{pmatrix}</math> 0 藤林 正雄 落合 愛美 山住 恭恵子</p> <p>渡辺 勝浩 2 <math>\begin{pmatrix} 21-13 \\ 21-10 \end{pmatrix}</math> 0 羽鳥 正美 伊藤 朋子 小山 恵美</p>	<p>栃木県 試合番号 A-2 静岡県</p> <p>栃木県選抜 3 - 0 S B S</p> <p>鶴見 武司 2 <math>\begin{pmatrix} 14-21 \\ 25-23 \\ 21-15 \end{pmatrix}</math> 1 猿田 正史 鶴見 よし子 小西川 芳枝</p> <p>渡辺 勝浩 2 <math>\begin{pmatrix} 21-8 \\ 21-8 \end{pmatrix}</math> 0 松下 明生 伊藤 朋子 輿水 洋子</p> <p>田中 克己 2 <math>\begin{pmatrix} 21-12 \\ 21-7 \end{pmatrix}</math> 0 鈴木 利幸 落合 愛美 稲森 修子</p>	<p>兵庫県 試合番号 A-3 静岡県</p> <p>兵庫県選抜 3 - 0 S B S</p> <p>藤林 正雄 2 <math>\begin{pmatrix} 21-11 \\ 20-22 \\ 21-15 \end{pmatrix}</math> 1 鈴木 利幸 山住 恭恵子 輿水 洋子</p> <p>羽鳥 正美 2 <math>\begin{pmatrix} 21-19 \\ 21-13 \end{pmatrix}</math> 0 松下 明生 小山 恵美 中島 真弓</p> <p>高垣 達洋 2 <math>\begin{pmatrix} 21-14 \\ 21-11 \end{pmatrix}</math> 0 猿田 正史 湯村 明美 小西川 芳枝</p>
<p>滋賀県 試合番号 B-1 岡山県</p> <p>滋賀県選抜 3 - 0 老松クラブ</p> <p>横山 昌弘 2 <math>\begin{pmatrix} 21-9 \\ 21-17 \end{pmatrix}</math> 0 鶴見 隆弘 川井 由美子 貝原 祥子</p> <p>野木 秀樹 2 <math>\begin{pmatrix} 21-9 \\ 16-21 \\ 21-5 \end{pmatrix}</math> 1 久山 勇雄 東野 昌代 高田 佳余子</p> <p>保科 正浩 2 <math>\begin{pmatrix} 21-2 \\ 21-4 \end{pmatrix}</math> 0 吉原 俊治 西村 美千代 安田 さつき</p>	<p>愛知県 試合番号 B-2 岡山県</p> <p>愛知県選抜 3 - 0 老松クラブ</p> <p>三ツ石 治 2 <math>\begin{pmatrix} 21-7 \\ 21-9 \end{pmatrix}</math> 0 吉原 俊治 三ツ石 るみ子 安田 さつき</p> <p>齋藤 敏和 2 <math>\begin{pmatrix} 19-21 \\ 21-12 \\ 21-13 \end{pmatrix}</math> 1 鶴見 隆弘 齋藤 敏恵 貝原 祥子</p> <p>加藤 元久 2 <math>\begin{pmatrix} 23-21 \\ 21-18 \end{pmatrix}</math> 0 久山 勇雄 加藤 典子 高田 佳余子</p>	<p>滋賀県 試合番号 B-3 愛知県</p> <p>滋賀県選抜 2 - 1 愛知県選抜</p> <p>保科 正浩 2 <math>\begin{pmatrix} 21-11 \\ 21-10 \end{pmatrix}</math> 0 加藤 元久 西村 美千代 加藤 典子</p> <p>野木 秀樹 0 <math>\begin{pmatrix} 15-21 \\ 17-21 \end{pmatrix}</math> 2 菊池 幸司 東野 昌代 齋藤 敏恵</p> <p>横山 昌弘 2 <math>\begin{pmatrix} 21-18 \\ 21-16 \end{pmatrix}</math> 0 齋藤 敏和 川井 由美子 三ツ石 るみ子</p>
<p>富山県 試合番号 C-1 鳥取県</p> <p>minton 3 - 0 ストーン</p> <p>蔵野 耕治 2 <math>\begin{pmatrix} 21-9 \\ 21-10 \end{pmatrix}</math> 0 石谷 浩 堀田 滋子 石田 美佐子</p> <p>大源 隆司 2 <math>\begin{pmatrix} 24-22 \\ 21-6 \end{pmatrix}</math> 0 永野 守 今泉 静子 小澤 秀代</p> <p>神代 和久 2 <math>\begin{pmatrix} 21-9 \\ 21-15 \end{pmatrix}</math> 0 松下 泰司 北原 鶴美 野口 信子</p>	<p>京都府 試合番号 C-2 鳥取県</p> <p>京都府選抜 3 - 0 ストーン</p> <p>柳瀬 憲利 2 <math>\begin{pmatrix} 21-5 \\ 21-9 \end{pmatrix}</math> 0 永野 守 柳瀬 和子 小澤 秀代</p> <p>奥田 和彦 2 <math>\begin{pmatrix} 21-15 \\ 21-9 \end{pmatrix}</math> 0 石谷 浩 奥田 康子 石田 美佐子</p> <p>田中 直樹 2 <math>\begin{pmatrix} 21-15 \\ 21-10 \end{pmatrix}</math> 0 松下 泰司 藤井 恵子 野口 信子</p>	<p>京都府 試合番号 C-3 富山県</p> <p>京都府選抜 2 - 1 minton</p> <p>奥田 和彦 2 <math>\begin{pmatrix} 21-9 \\ 21-13 \end{pmatrix}</math> 0 大源 隆司 奥田 康子 今泉 静子</p> <p>柳瀬 憲利 2 <math>\begin{pmatrix} 21-11 \\ 21-17 \end{pmatrix}</math> 0 蔵野 耕治 柳瀬 和子 堀田 滋子</p> <p>田中 直樹 0 <math>\begin{pmatrix} 15-21 \\ 20-22 \end{pmatrix}</math> 2 神代 和久 藤井 恵子 北原 鶴美</p>
<p>試合番号 決勝リーグ-1</p> <p>京都府選抜 2 - 1 栃木県選抜</p> <p>田中 直樹 2 <math>\begin{pmatrix} 21-18 \\ 21-17 \end{pmatrix}</math> 0 田中 克己 藤井 恵子 落合 愛美</p> <p>柳瀬 憲利 0 <math>\begin{pmatrix} 13-21 \\ 10-21 \end{pmatrix}</math> 2 渡辺 勝浩 柳瀬 和子 伊藤 朋子</p> <p>奥田 和彦 2 <math>\begin{pmatrix} 21-7 \\ 21-18 \end{pmatrix}</math> 0 鶴見 武司 奥田 康子 鶴見 よし子</p>	<p>試合番号 決勝リーグ-2</p> <p>京都府選抜 2 - 1 滋賀県選抜</p> <p>田中 直樹 2 <math>\begin{pmatrix} 21-19 \\ 19-21 \\ 21-16 \end{pmatrix}</math> 1 野木 秀樹 藤井 恵子 東野 昌代</p> <p>奥田 和彦 0 <math>\begin{pmatrix} 20-22 \\ 11-21 \end{pmatrix}</math> 2 保科 正浩 奥田 康子 西村 美千代</p> <p>柳瀬 憲利 2 <math>\begin{pmatrix} 21-12 \\ 21-18 \end{pmatrix}</math> 0 横山 昌弘 柳瀬 和子 川井 由美子</p>	<p>試合番号 決勝リーグ-3</p> <p>栃木県選抜 2 - 1 滋賀県選抜</p> <p>田中 克己 2 <math>\begin{pmatrix} 21-17 \\ 17-21 \\ 21-17 \end{pmatrix}</math> 1 横山 昌弘 落合 愛美 川井 由美子</p> <p>渡辺 勝浩 2 <math>\begin{pmatrix} 21-8 \\ 21-9 \end{pmatrix}</math> 0 野木 秀樹 伊藤 朋子 東野 昌代</p> <p>鶴見 武司 0 <math>\begin{pmatrix} 11-21 \\ 5-21 \end{pmatrix}</math> 2 保科 正浩 鶴見 よし子 西村 美千代</p>
<p>試合番号 XTC1</p> <p>兵庫県選抜 2 - 1 愛知県選抜</p> <p>羽鳥 正美 2 <math>\begin{pmatrix} 21-13 \\ 21-15 \end{pmatrix}</math> 0 加藤 元久 小山 恵美 加藤 典子</p> <p>高垣 達洋 2 <math>\begin{pmatrix} 21-13 \\ 21-18 \end{pmatrix}</math> 0 菊池 幸司 湯村 明美 齋藤 敏恵</p> <p>藤林 正雄 1 <math>\begin{pmatrix} 21-15 \\ 16-21 \\ 20-22 \end{pmatrix}</math> 2 齋藤 敏和 山住 恭恵子 三ツ石 るみ子</p>	<p>試合番号 XTC3</p> <p>老松クラブ 2 - 1 ストーン</p> <p>久山 勇雄 0 <math>\begin{pmatrix} 12-21 \\ 19-21 \end{pmatrix}</math> 2 松下 泰司 高田 佳余子 小澤 秀代</p> <p>吉原 俊治 2 <math>\begin{pmatrix} 22-20 \\ 21-17 \end{pmatrix}</math> 0 石谷 浩 安田 さつき 石田 美佐子</p> <p>鶴見 隆弘 2 <math>\begin{pmatrix} 21-16 \\ 19-21 \\ 21-18 \end{pmatrix}</math> 1 永野 守 貝原 祥子 野口 信子</p>	