

第22回全国社会人クラブ対抗バドミントン選手権大会(団体戦)

令和4年2月11日-13日 岡山市総合文化体育館

一般男子

一般男子 Aブロック	Treasures・A	トッププロスポーツ	MKS. C	勝敗	順位
Treasures・A (兵庫県)		1	3		
トッププロスポーツ (岡山県)	1		2		
MKS. C (奈良県)	3	2			

一般男子 Bブロック	童心クラブ	Junkie	TEAM FUKUYAMA	勝敗	順位
童心クラブ (大阪府)		1	3		
Junkie (兵庫県)	1		2		
TEAM FUKUYAMA (広島県)	3	2			

一般男子 Cブロック	RESPECT	駒西クラブ	Arsegum	勝敗	順位
RESPECT (富山県)		1	3		
駒西クラブ (埼玉県)	1		2		
Arsegum (滋賀県)	3	2			

一般男子 Dブロック	P L A D	小俣クラブ	K-Lead	勝敗	順位
P L A D (兵庫県)		1	3		
小俣クラブ (三重県)	1		2		
K-Lead (群馬県)	3	2			

一般男子 Eブロック	瓢友クラブ	KATSUYAMA OBC	BC.Grand Cru	勝敗	順位
瓢友クラブ (石川県)		1	3		
KATSUYAMA OBC (大阪府)	1		2		
BC.Grand Cru (福島県)	3	2			

一般男子 Fブロック	BADWEIZER	箕面クラブ	青森SBC	勝敗	順位
BADWEIZER (富山県)		1	3		
箕面クラブ (大阪府)	1		2		
青森SBC (青森県)	3	2			

一般男子 Gブロック	Volano	妹尾BC	美翔団	勝敗	順位
Volano (兵庫県)		1	3		
妹尾BC (岡山県)	1		2		
美翔団 (三重県)	3	2			

一般男子 Hブロック	相生クラブ	鴉	Treasures・B	勝敗	順位
相生クラブ (大阪府)		1	3		
鴉 (富山県)	1		2		
Treasures・B (兵庫県)	3	2			

一般男子 Iブロック	嶋本医院	W B C	SIGNAL	勝敗	順位
嶋本医院 (島根県)		1	3		
W B C (石川県)	1		2		
SIGNAL (奈良県)	3	2			

第22回全国社会人クラブ対抗バドミントン選手権大会(団体戦)

令和4年2月11日-13日 岡山市総合文化体育館

一般男子 決勝トーナメント

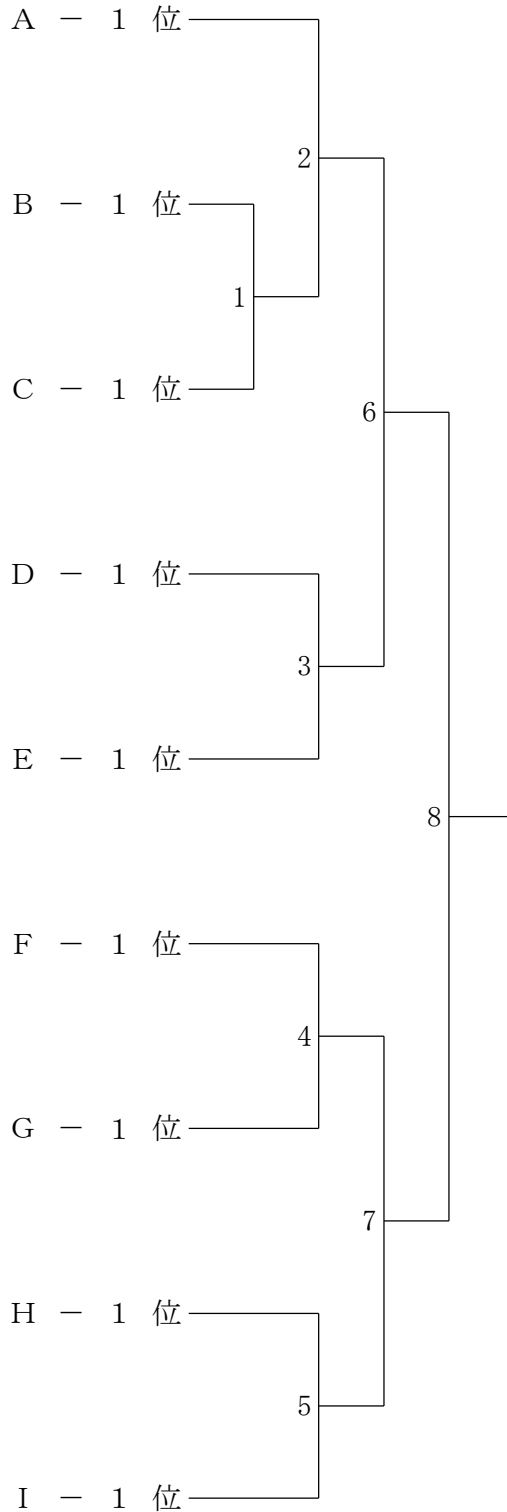

一般男子交流戦 1

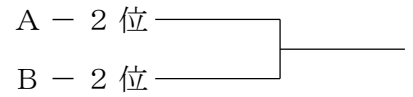

一般男子交流戦 2

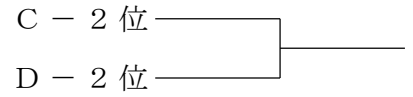

一般男子交流戦 3

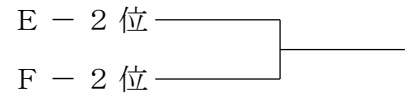

一般男子交流戦 4

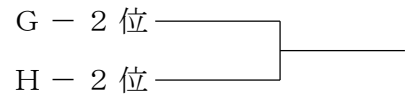

一般男子交流戦 5

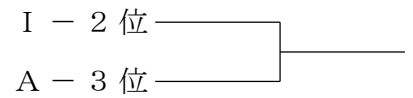

一般男子交流戦 6

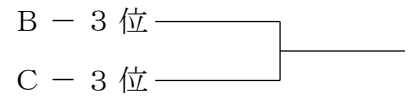

一般男子交流戦 7

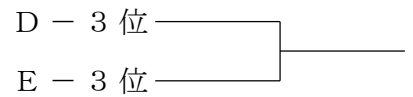

一般男子交流戦 8



一般男子交流戦 9



第22回全国社会人クラブ対抗バドミントン選手権大会(団体戦)

令和4年2月11日-13日 岡山市総合文化体育館

一般女子

一般女子 Aブロック	瓢友クラブ	HIWAKAI	Super Bird	勝敗	順位
瓢友クラブ (石川県)		1	3		
HIWAKAI (大阪府)	1		2		
Super Bird (兵庫県)	3	2			

一般女子 Bブロック	N	J	Y CLUB	Carina	勝敗	順位
N J (京都府)			1	3		
Y CLUB (大阪府)	1			2		
Carina (福島県)	3	2				

一般女子 Cブロック	SCRATCH	PEACE	零~ZERO~・B	勝敗	順位
SCRATCH (大阪府)		1	3		
PEACE (岡山県)	1		2		
零~ZERO~・B (兵庫県)	3	2			

一般女子 Dブロック	零~ZERO~・A	天然素罪	SIGNAL	勝敗	順位
零~ZERO~・A (兵庫県)		1	3		
天然素罪 (大阪府)	1		2		
SIGNAL (奈良県)	3	2			

一般女子 Eブロック	枚方殿ークラブ	Volano	CARROT CLUB	勝敗	順位
枚方殿ークラブ (大阪府)		1	3		
Volano (兵庫県)	1		2		
CARROT CLUB (大阪府)	3	2			

一般女子交流戦 1

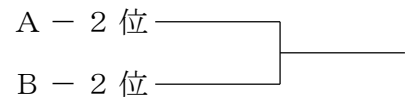

一般女子交流戦 2

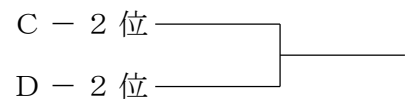

一般女子交流戦 3

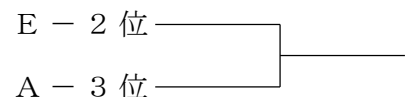

一般女子交流戦 4

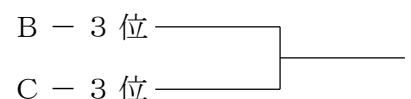

一般女子交流戦 5

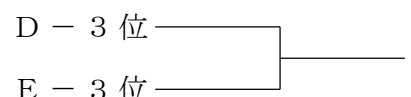

一般女子 決勝トーナメント

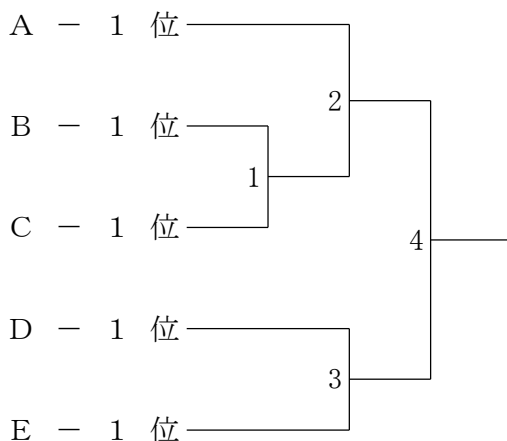

第22回全国社会人クラブ対抗バドミントン選手権大会(団体戦)

令和4年2月11日-13日 岡山市総合文化体育館

一般混合

一般混合	愛知県選抜	minton	平城クラブ	K-Lead	勝敗	順位
愛知県選抜 (愛知県)		1	3	5		
minton (富山県)	1		6	4		
平城クラブ (奈良県)	3	6		2		
K-Lead (群馬県)	5	4	2			

成年男子 35・40・45

成年男子 Aブロック	兵庫県選抜	青森SBC	広島県選抜	岡山県選抜B	勝敗	順位
兵庫県選抜 (兵庫県)		1	3	5		
青森SBC (青森県)	1		6	4		
広島県選抜 (広島県)	3	6		2		
岡山県選抜B (岡山県)	5	4	2			

成年男子 Bブロック	岡山県選抜A	福島	森永クラブ	勝敗	順位
岡山県選抜A (岡山県)		1	3		
福島 (福島県)	1		2		
森永クラブ (山口県)	3	2			

成年男子 決勝トーナメント

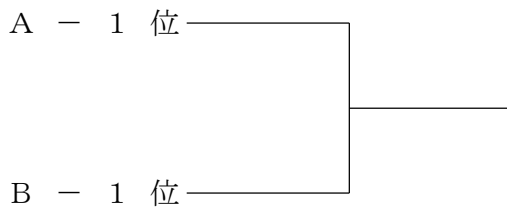

成年男子交流戦 1

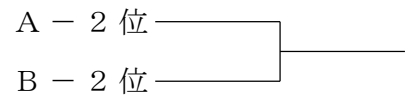

成年男子交流戦 2

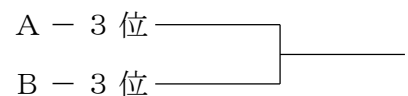

成年男子交流戦 3

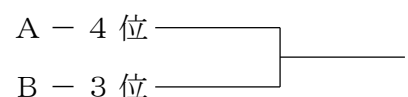

第22回全国社会人クラブ対抗バドミントン選手権大会(団体戦)

令和4年2月11日-13日 岡山市総合文化体育館

壮年男子A 50・55・60

壮年男子A Aブロック	兵庫県選抜	BDライフ	大阪府選抜	岡山県選抜B	勝 敗	順位
兵庫県選抜 (兵庫県)		1	3	5		
BDライフ (富山県)	1		6	4		
大阪府選抜 (大阪府)	3	6		2		
岡山県選抜B (岡山県)	5	4	2			

壮年男子A Bブロック	三重県選抜	岡山県選抜A	TEAM升	京都府選抜	勝 敗	順位
三重県選抜 (三重県)		1	3	5		
岡山県選抜A (岡山県)	1		6	4		
T E A M 升 (福井県)	3	6		2		
京都府選抜 (京都府)	5	4	2			

壮年男子A 決勝トーナメント

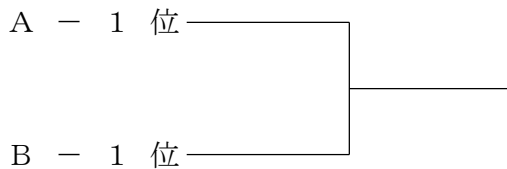

壮年男子交流戦 A 1



壮年男子交流戦 A 2



壮年男子交流戦 A 3



壮年男子B 65歳以上合算400歳以上

壮年男子B	兵庫県選抜	三重県選抜	京都府選抜	射水シニアBC	岡山イーグルス	勝 敗	順位
兵庫県選抜 (兵庫県)		1	3	6	9		
三重県選抜 (三重県)	1		10	4	7		
京都府選抜 (京都府)	3	10		8	5		
射水シニアBC (富山県)	6	4	8		2		
岡山イーグルス (岡山県)	9	7	5	2			

第22回全国社会人クラブ対抗バドミントン選手権大会(団体戦)

令和4年2月11日-13日 岡山市総合文化体育館

成年女子 30歳以上合算210歳以上

成年女子	兵庫県選抜	M A K c	大阪府選抜	岡山県選抜	勝	敗	順位
兵庫県選抜 (兵庫県)		1	3	5			
M A K c (奈良県)	1		6	4			
大阪府選抜 (大阪府)	3	6		2			
岡山県選抜 (岡山県)	5	4	2				

壮年女子 45歳以上合算300歳以上

壮年女子	兵庫県選抜	福 島	岡山県選抜	勝	敗	順位
兵庫県選抜 (兵庫県)		1	3			
福 島 (福島県)	1		2			
岡山県選抜 (岡山県)	3	2				

年代別混合A 60・70・80

年代別混合A Aブロック	愛知県選抜	岡山県選抜B	兵庫県選抜	きよまるん	勝	敗	順位
愛知県選抜 (愛知県)		1	3	5			
岡山県選抜B (岡山県)	1		6	4			
兵庫県選抜 (兵庫県)	3	6		2			
きよまるん (岡山県)	5	4	2				

年代別混合A Bブロック	岡山県選抜A	しえいくはんず奈良	たまたん	勝	敗	順位
岡山県選抜A (岡山県)		1	3			
しえいくはんず奈良 (奈良県)	1		2			
たまたん (愛媛県)	3	2				

年代別混合A Cブロック	minton	大阪府選抜	児島KIDS	勝	敗	順位
minton (富山県)		1	3			
大阪府選抜 (大阪府)	1		2			
児島KIDS (岡山県)	3	2				

年代別混合交流戦A 1

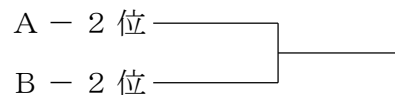

年代別混合交流戦A 2



年代別混合交流戦A 3

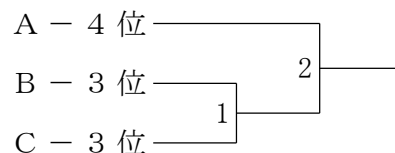

年代別混合A 決勝トーナメント

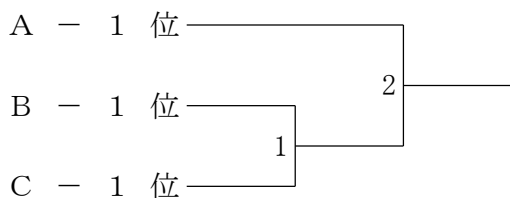

第22回全国社会人クラブ対抗バドミントン選手権大会(団体戦)

令和4年2月11日-13日 岡山市総合文化体育館

年代別混合B 成年以上合算300歳以上

年代別混合B Aブロック	石川県選抜	愛知県選抜A	岡山県選抜B	TBC reve	勝敗	順位
石川県選抜 (石川県)		1	3	5		
愛知県選抜A (愛知県)	1		6	4		
岡山県選抜B (岡山県)	3	6		2		
TBC reve (奈良県)	5	4	2			

年代別混合B Bブロック	SWAC	大阪府選抜	愛知県選抜B	勝敗	順位
SWAC (静岡県)		1	3		
大阪府選抜 (大阪府)	1		2		
愛知県選抜B (愛知県)	3	2			

年代別混合B Cブロック	兵庫県選抜	三重県選抜	井口クラブ	勝敗	順位
兵庫県選抜 (兵庫県)		1	3		
三重県選抜 (三重県)	1		2		
井口クラブ (富山県)	3	2			

年代別混合B Dブロック	岡山県選抜A	瓢友クラブ	チーム武蔵	愛知県選抜C	勝敗	順位
岡山県選抜A (岡山県)		1	3	5		
瓢友クラブ (石川県)	1		6	4		
チーム武蔵 (熊本県)	3	6		2		
愛知県選抜C (愛知県)	5	4	2			

年代別混合B 決勝トーナメント

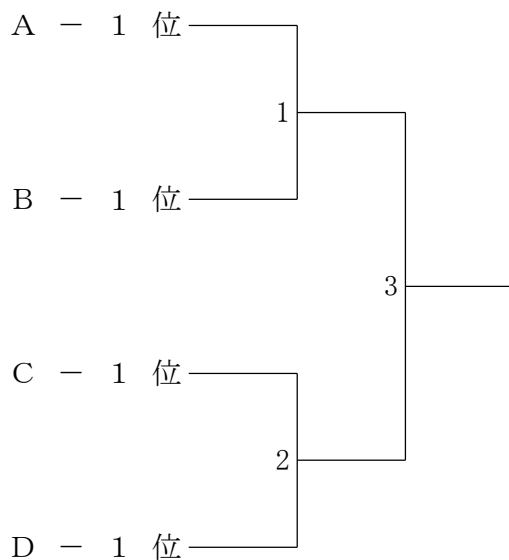

年代別混合交流戦 B 1

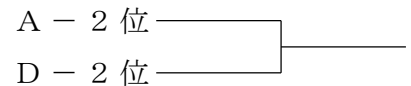

年代別混合交流戦 B 2

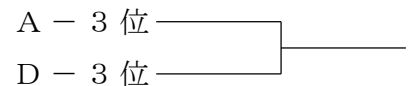

年代別混合交流戦 B 3

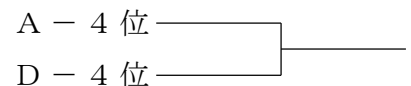

年代別混合交流戦 B 4

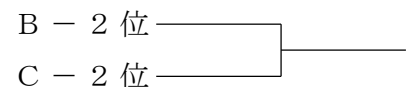

年代別混合交流戦 B 5

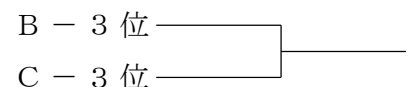

第22回全国社会人クラブ対抗バドミントン選手権大会(団体戦)

令和4年2月11日～13日 岡山市総合文化体育館

年代別混合C 成年以上合算360歳以上

年代別混合C Aブロック	兵庫県選抜	都南クラブ	トリッキーズ	岡山県選抜	勝敗	順位
兵庫県選抜 (兵庫県)		1	3	5		
都南クラブ (岩手県)	1		6	4		
トリッキーズ (奈良県)	3	6		2		
岡山県選抜 (岡山県)	5	4	2			

年代別混合C Bブロック	minton	京都府選抜	愛知県選抜	勝敗	順位
minton (富山県)		1	3		
京都府選抜 (京都府)	1		2		
愛知県選抜 (愛知県)	3	2			

年代別混合C Cブロック	滋賀県選抜	大分シニア	ローツェ	勝敗	順位
滋賀県選抜 (滋賀県)		1	3		
大分シニア (大分県)	1		2		
ローツェ (広島県)	3	2			

年代別混合C 決勝トーナメント

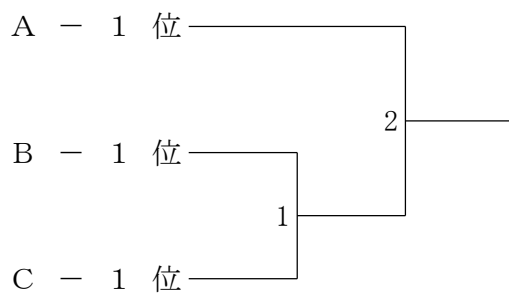

年代別混合交流戦C 1

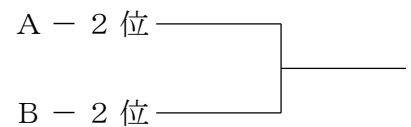

年代別混合交流戦C 2

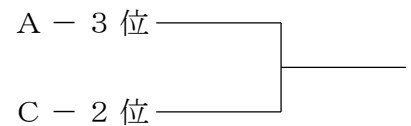

年代別混合交流戦C 3

