

第12回 全国社会人クラブバドミントン選手権大会（個人戦）

令和元年6月15日～17日 宮城県

一般男子単

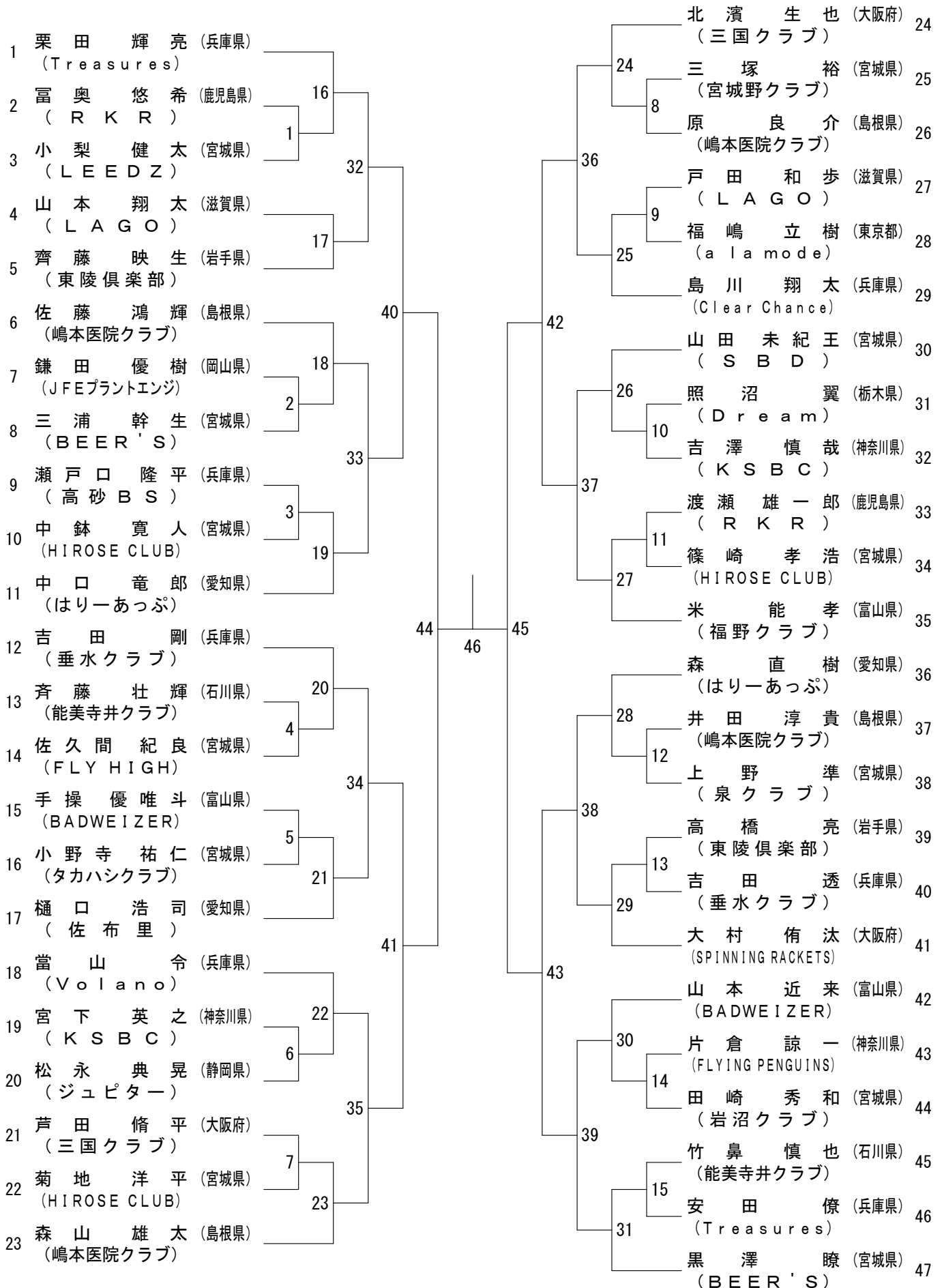

第12回 全国社会人クラブバドミントン選手権大会（個人戦）

令和元年6月15日～17日 宮城県

30歳以上男子単

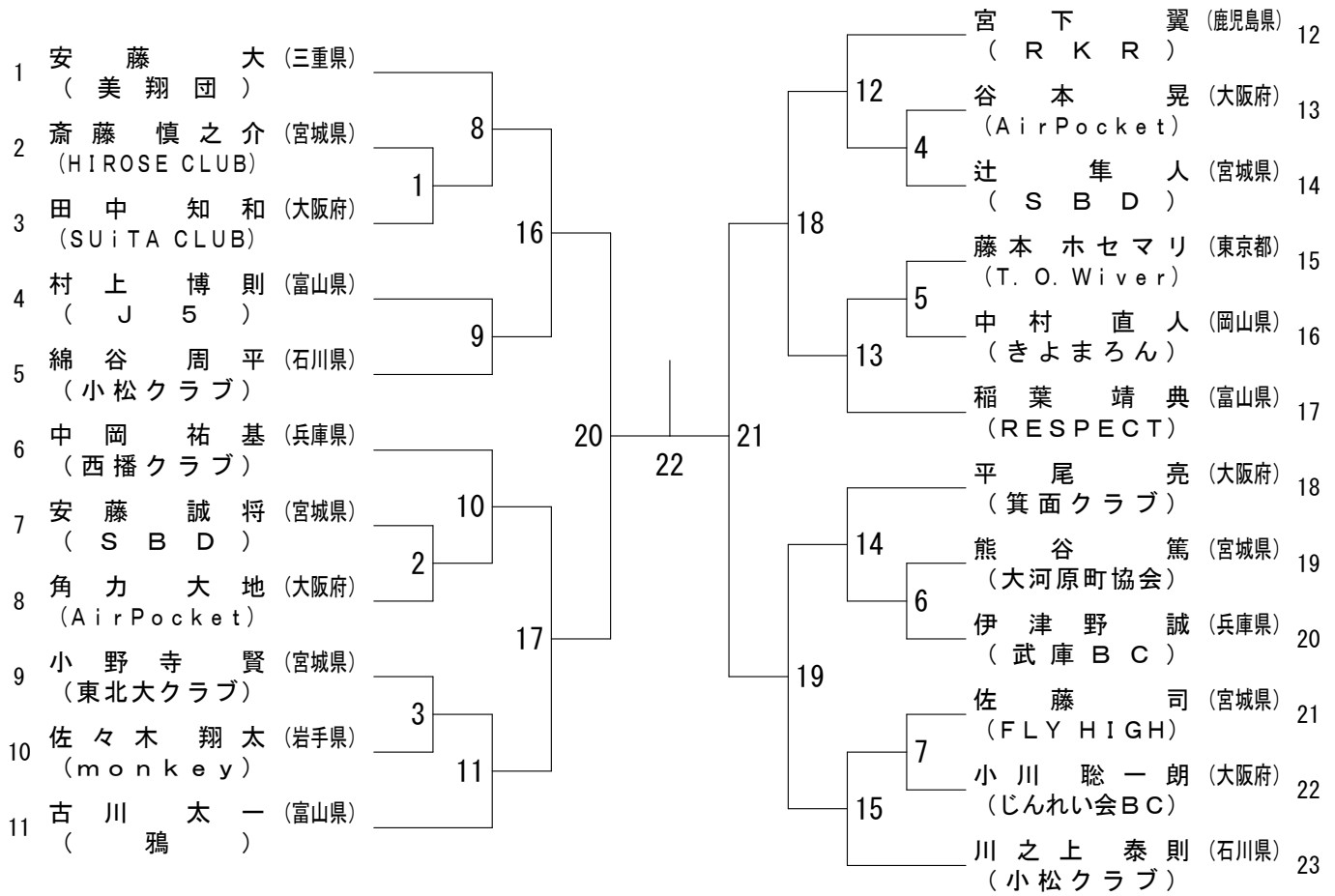

35歳以上男子単

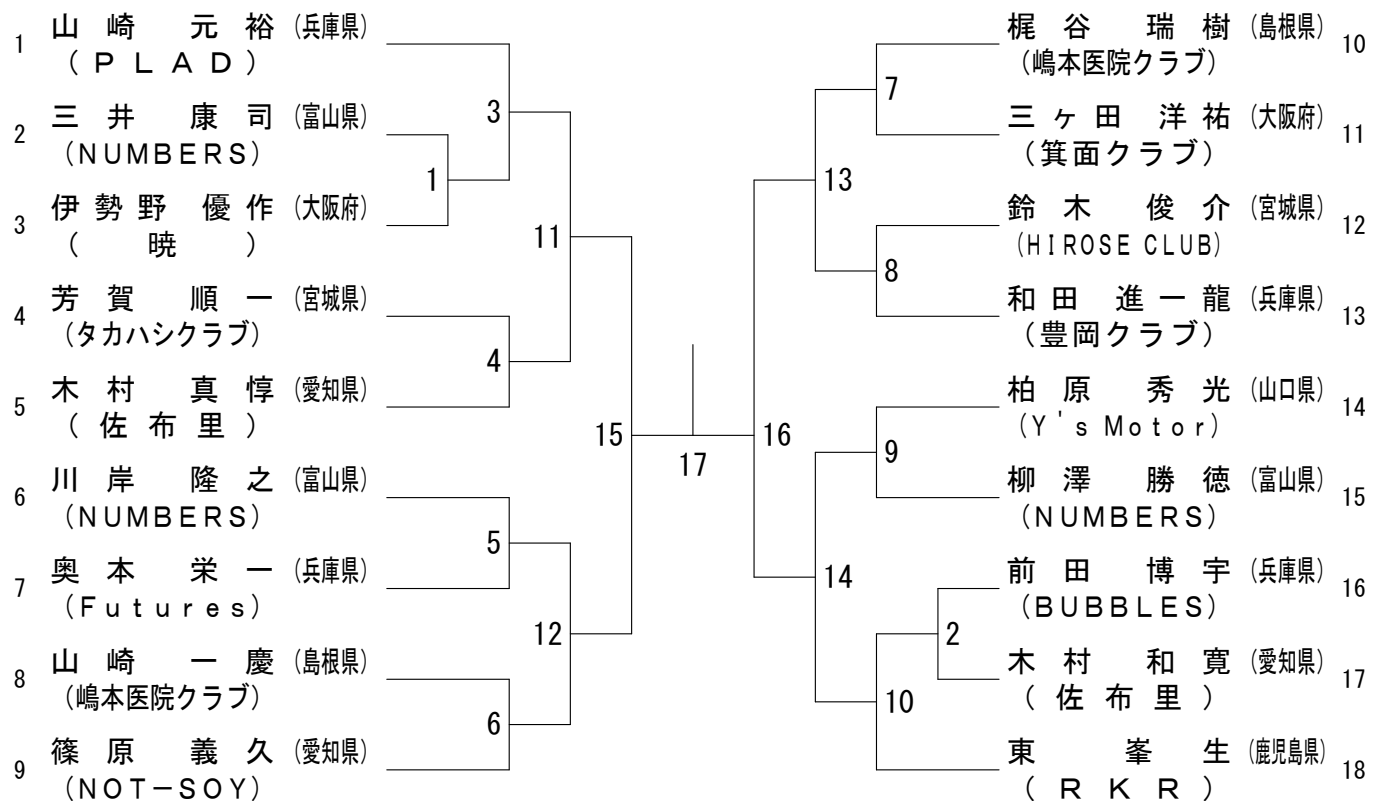

第12回 全国社会人クラブバドミントン選手権大会（個人戦）

令和元年6月15日～17日 宮城県

40歳以上男子単

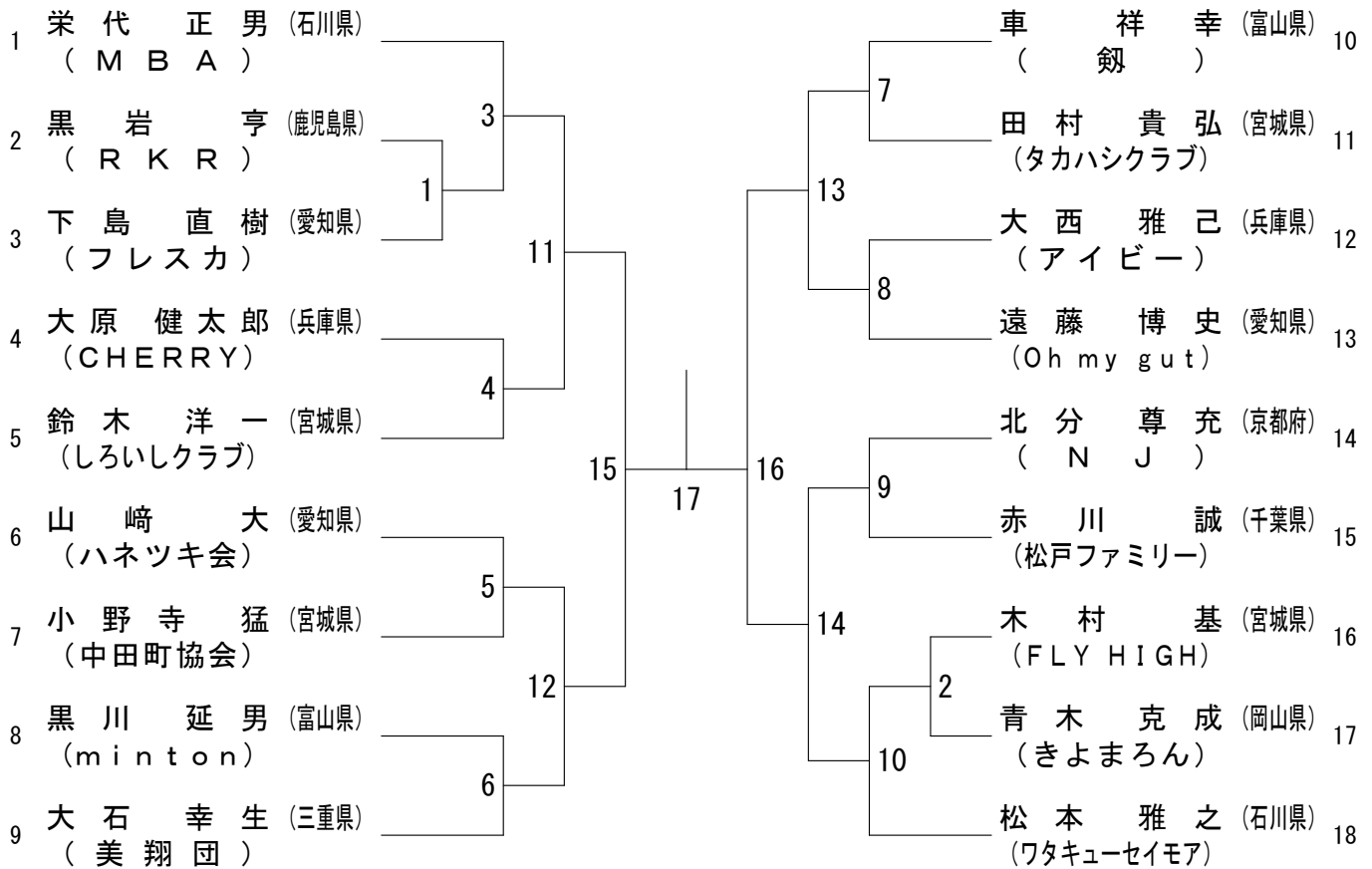

45歳以上男子単

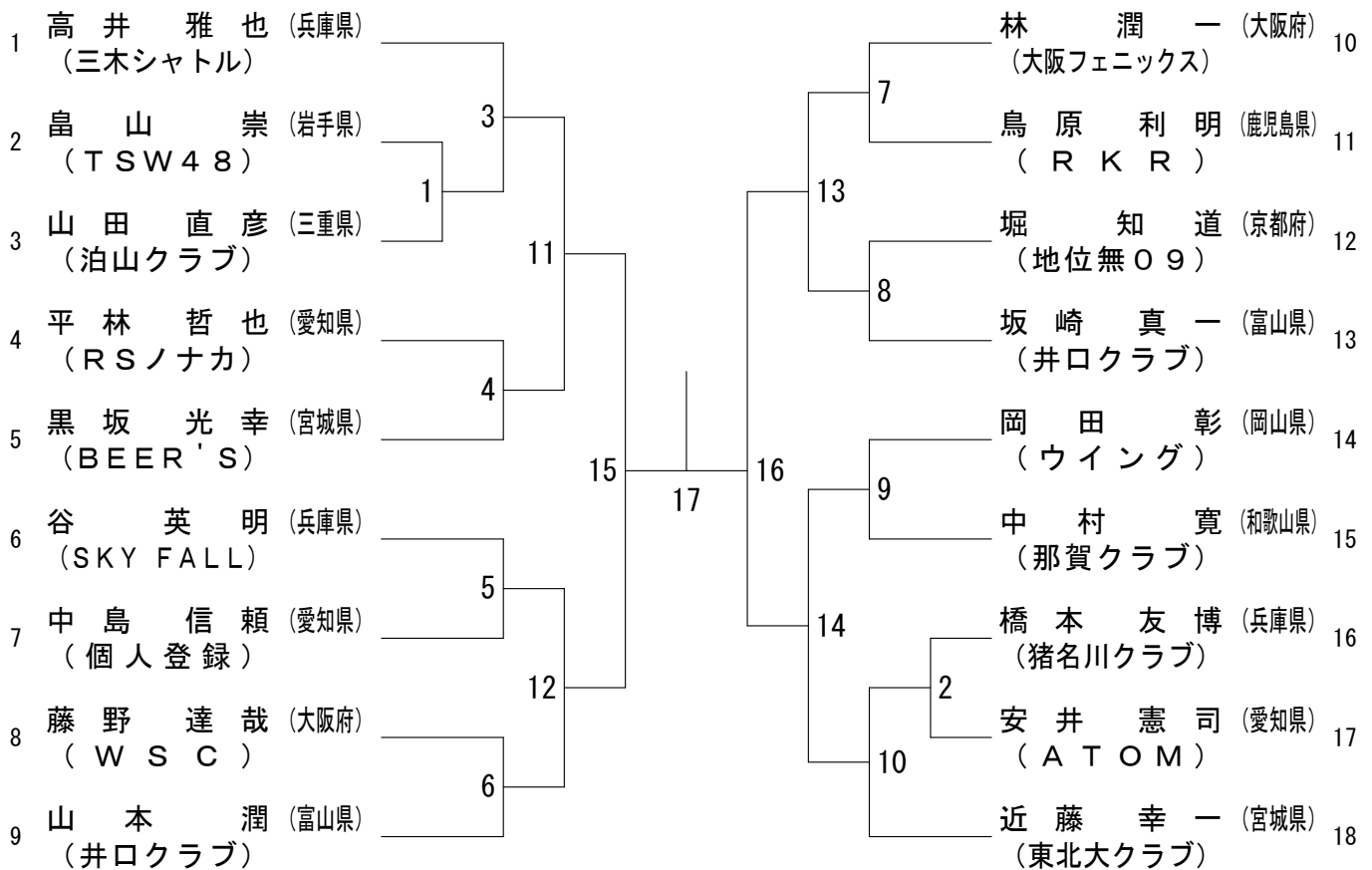

第12回 全国社会人クラブバドミントン選手権大会（個人戦）

令和元年6月15日～17日 宮城県

50歳以上男子単

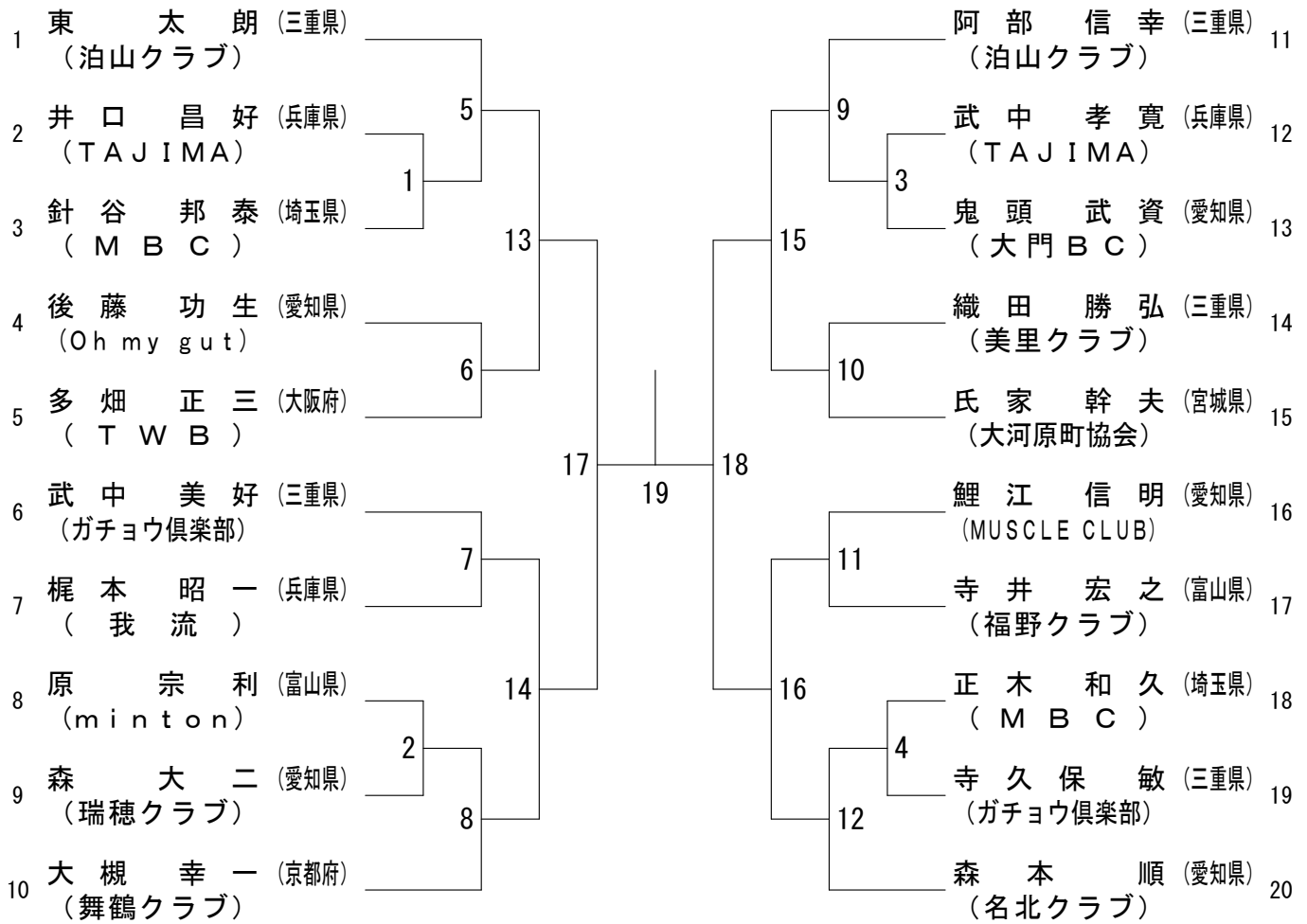

55歳以上男子単

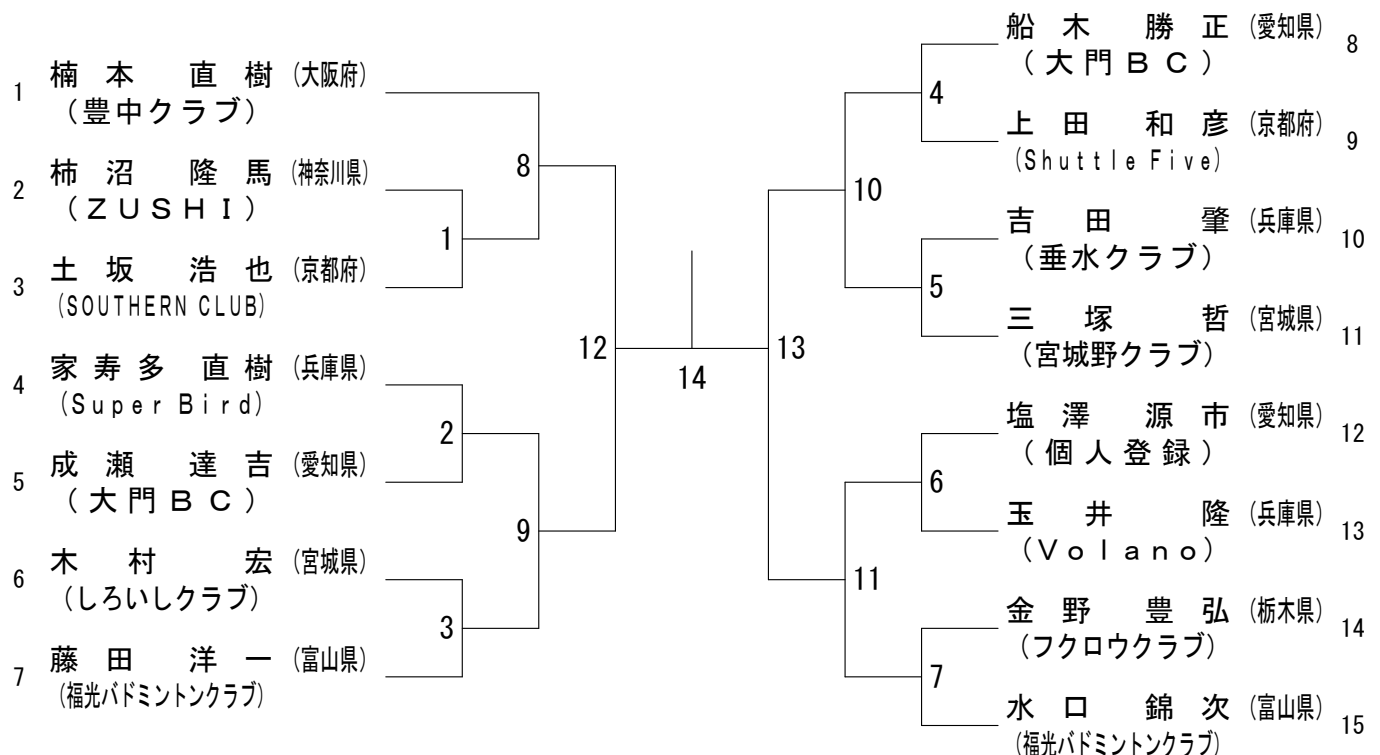

第12回 全国社会人クラブバドミントン選手権大会（個人戦）

令和元年6月15日～17日 宮城県

60歳以上男子単

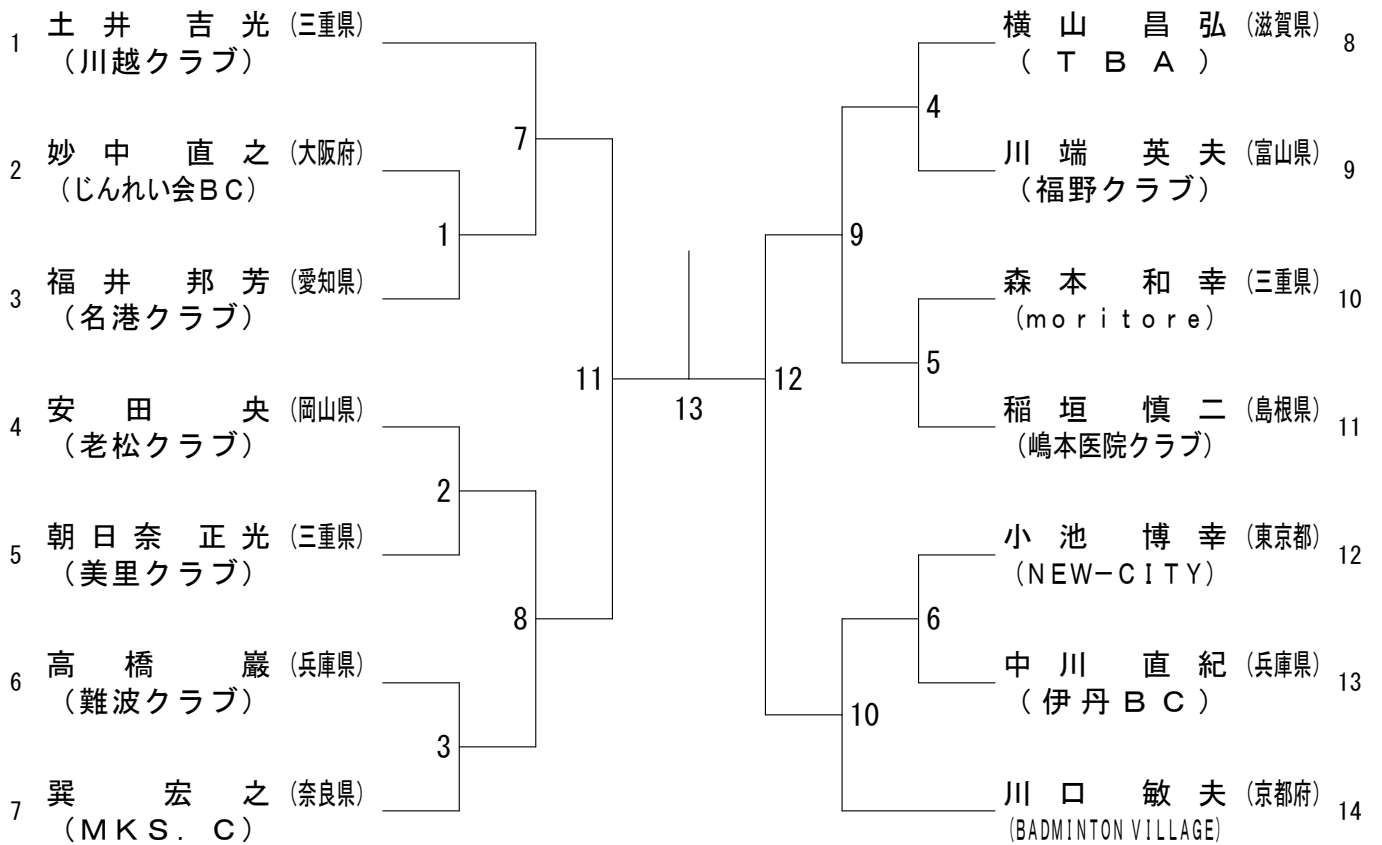

65歳以上男子単

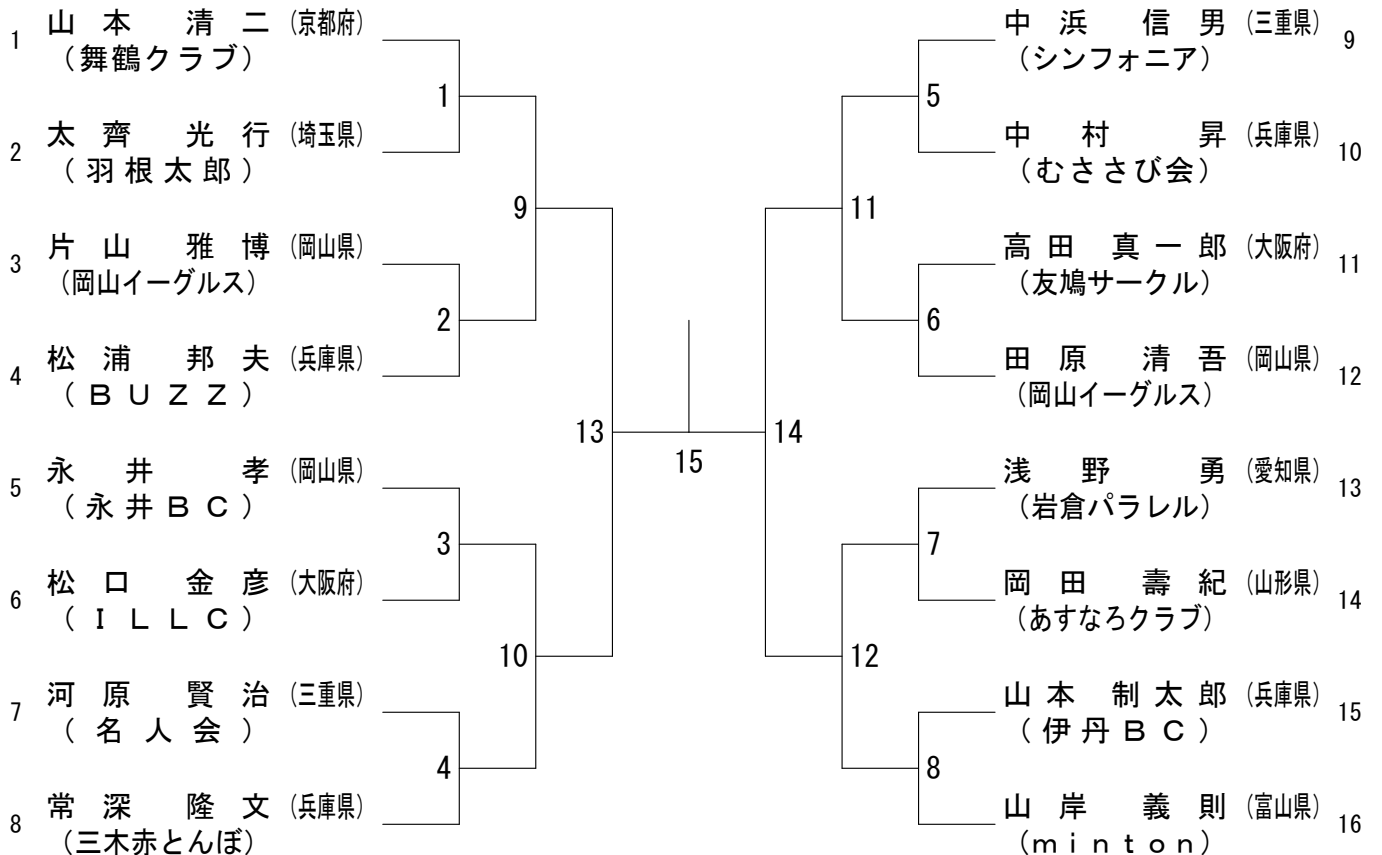

第12回 全国社会人クラブバドミントン選手権大会（個人戦）

令和元年6月15日～17日 宮城県

70歳以上男子単

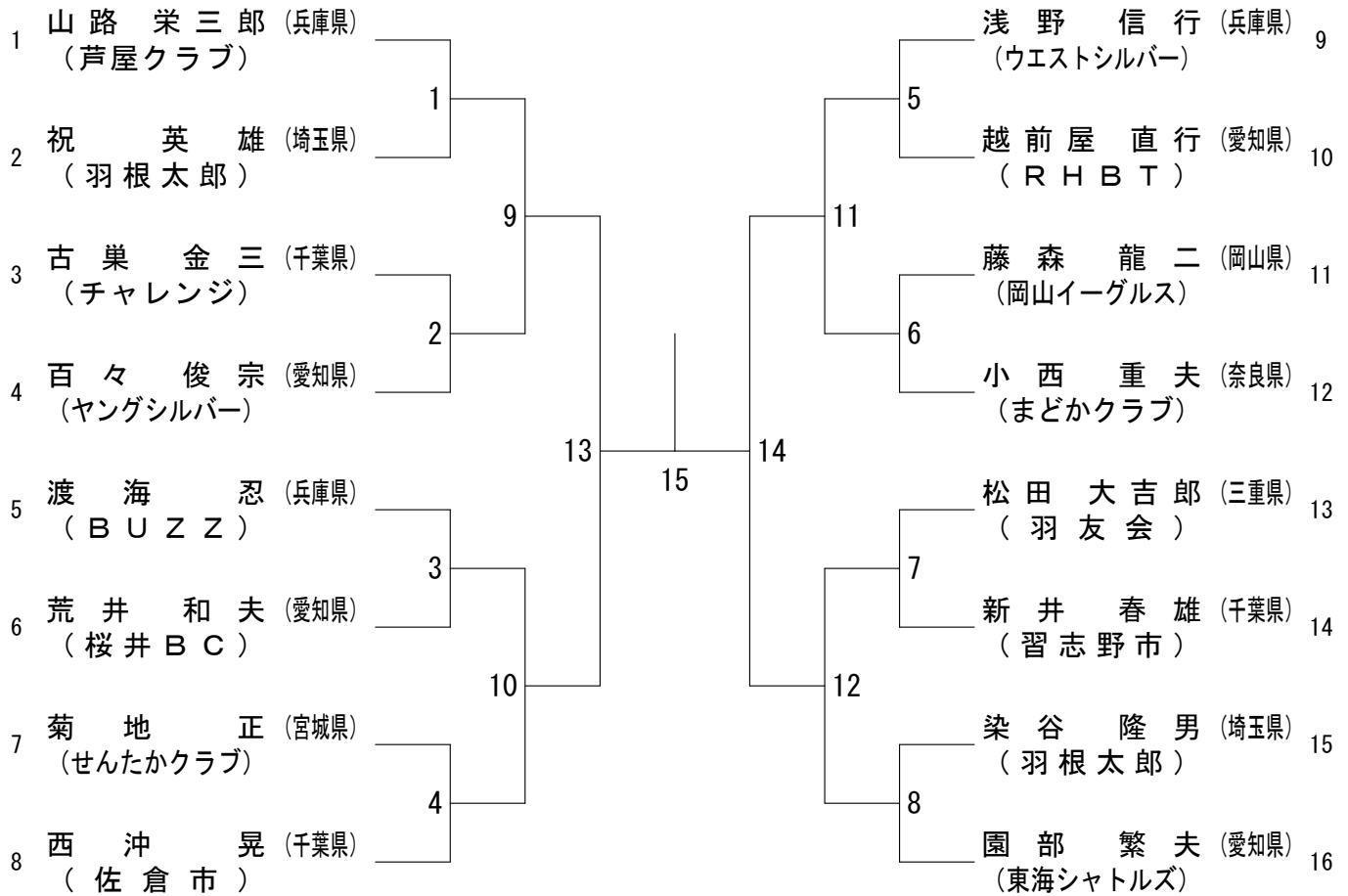

75歳以上男子単

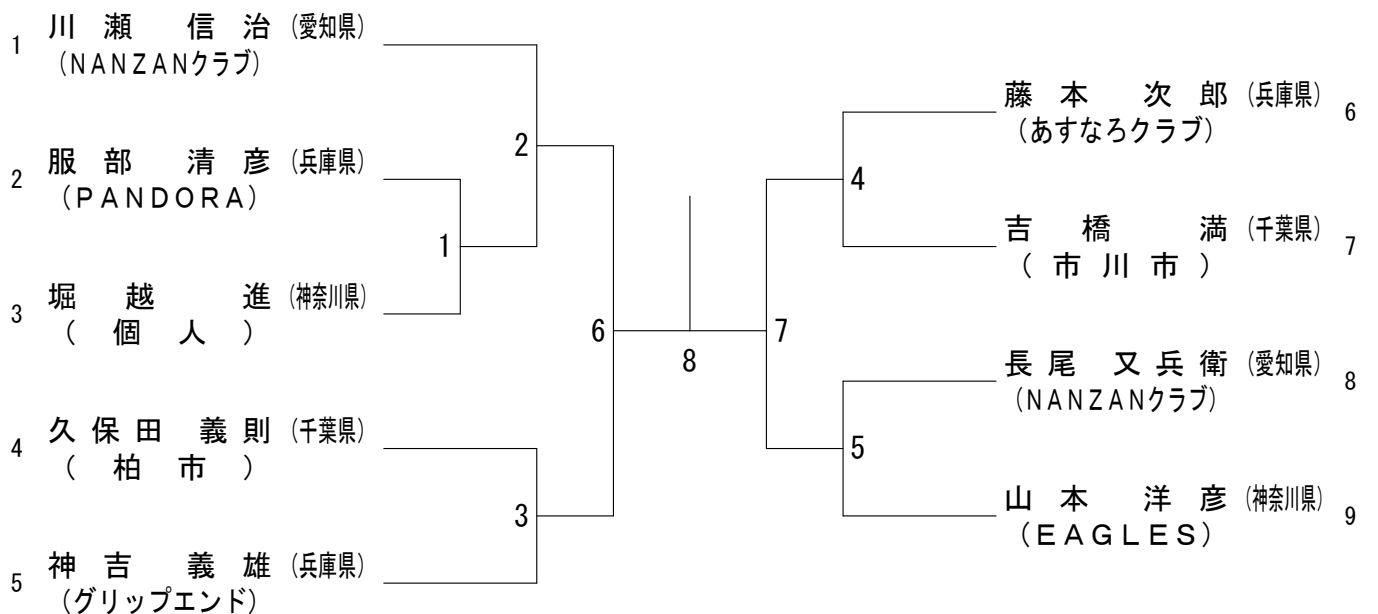

第12回 全国社会人クラブバドミントン選手権大会（個人戦）

令和元年6月15日～17日 宮城県

一般女子単

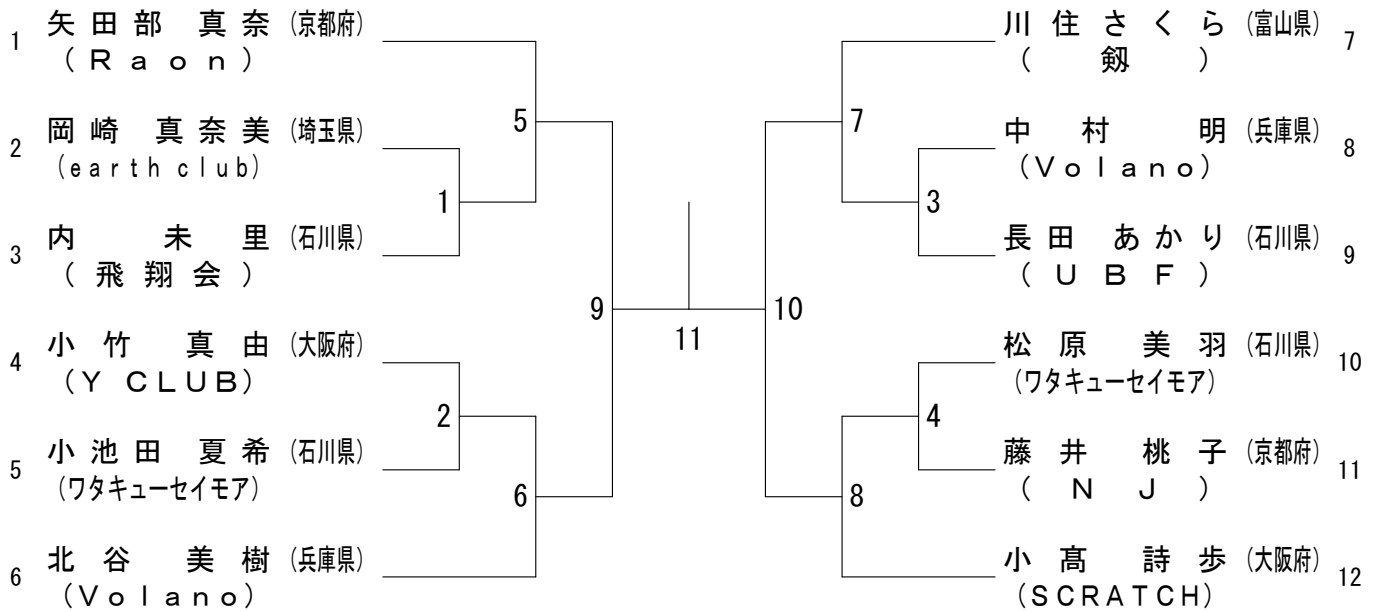

35歳以上女子単

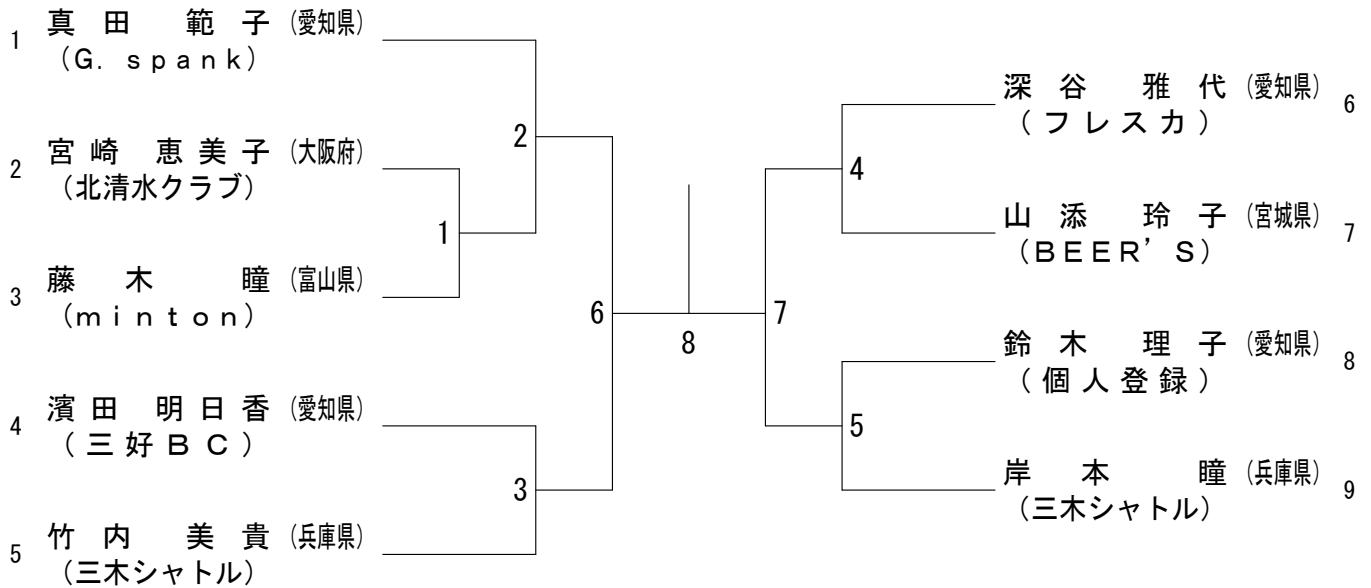

第12回 全国社会人クラブバドミントン選手権大会（個人戦）

令和元年6月15日-17日 宮城県

一般男子複

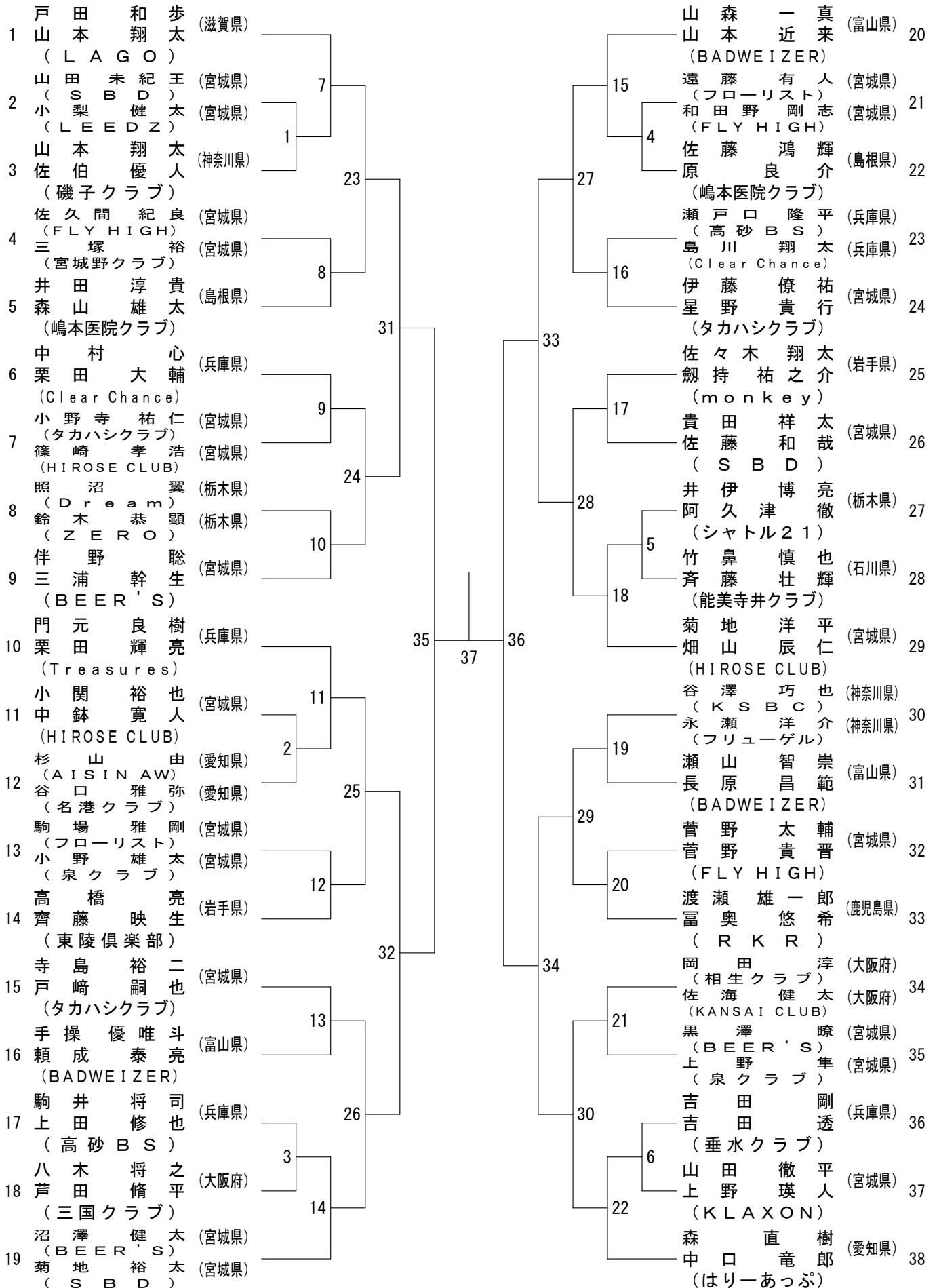

第12回 全国社会人クラブバドミントン選手権大会（個人戦）

令和元年6月15日-17日 宮城県

30歳以上男子複

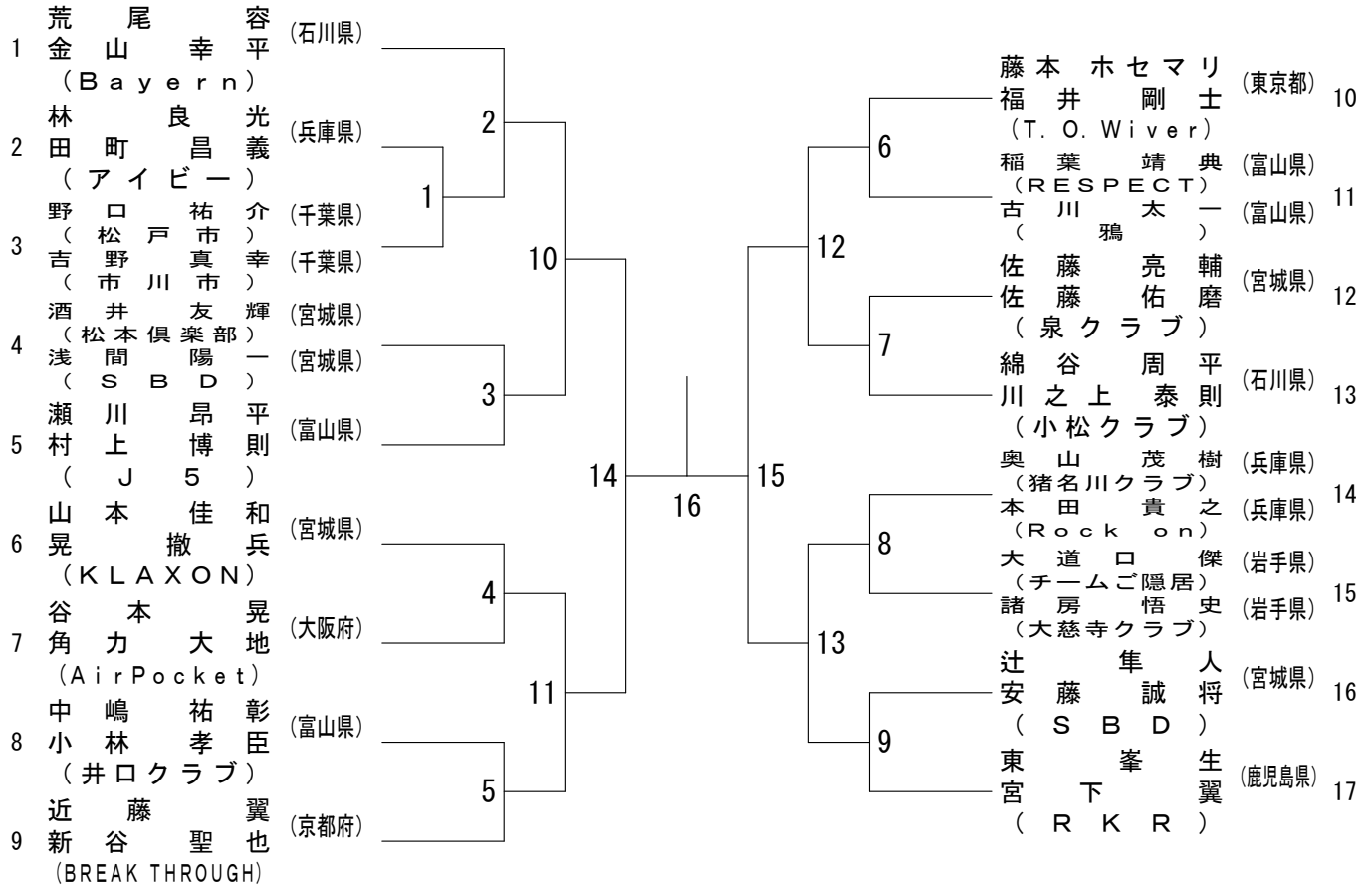

35歳以上男子複

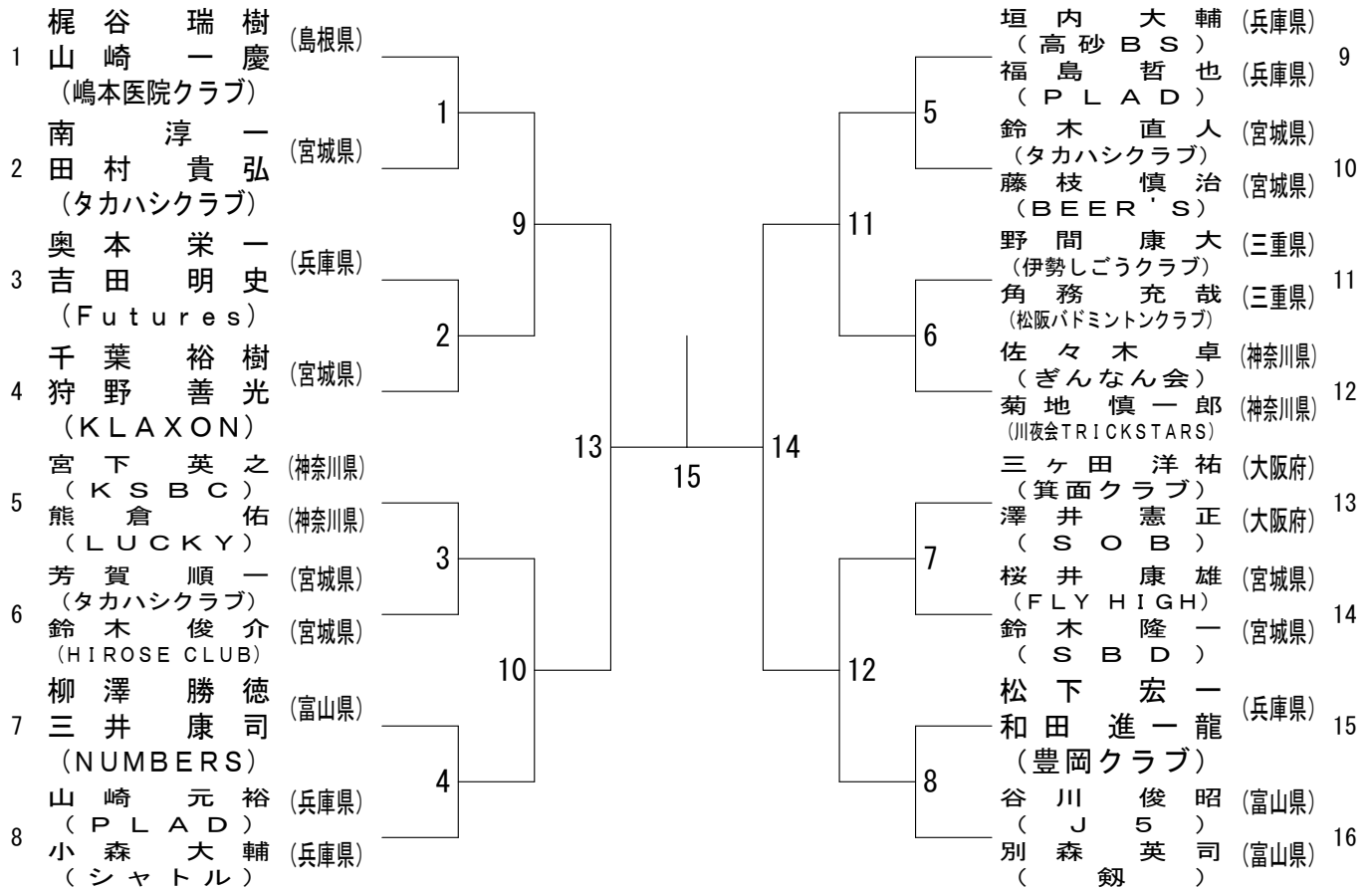

第12回 全国社会人クラブバドミントン選手権大会（個人戦）

令和元年6月15日～17日 宮城県

40歳以上男子複

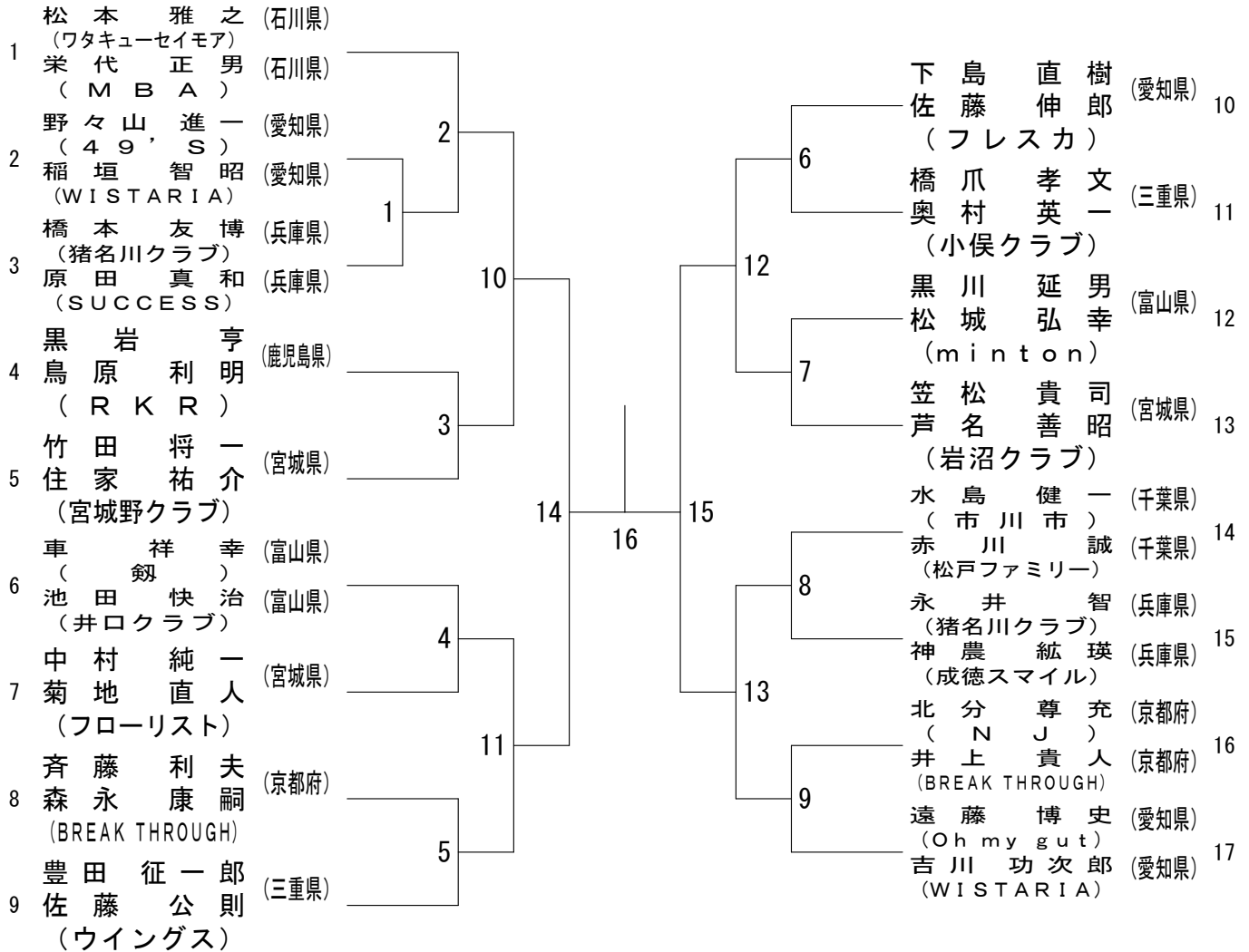

45歳以上男子複

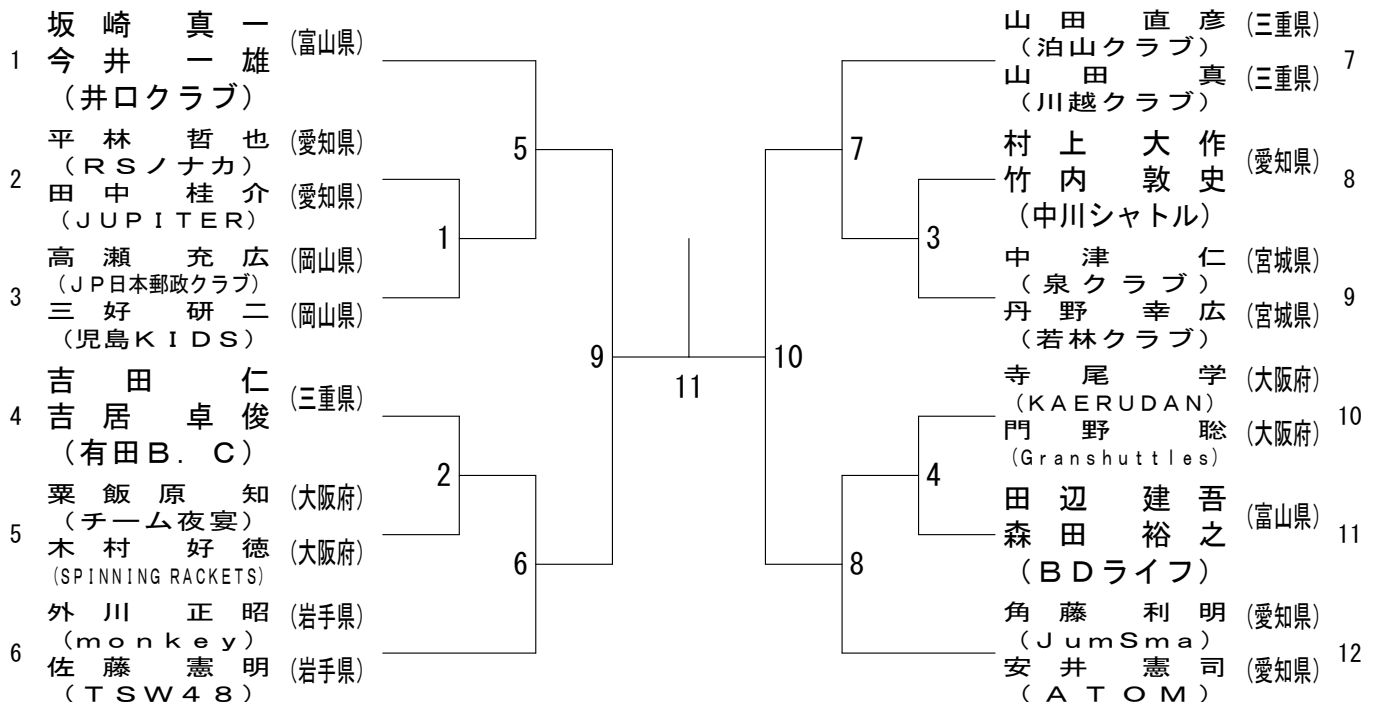

第12回 全国社会人クラブバドミントン選手権大会（個人戦）

令和元年6月15日-17日 宮城県

60歳以上男子複

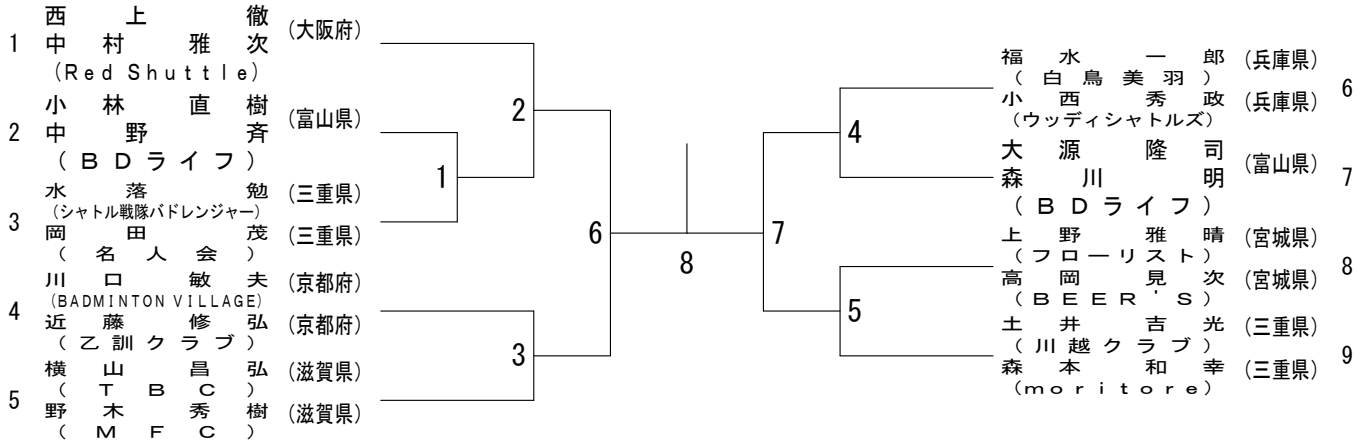

65歳以上男子複

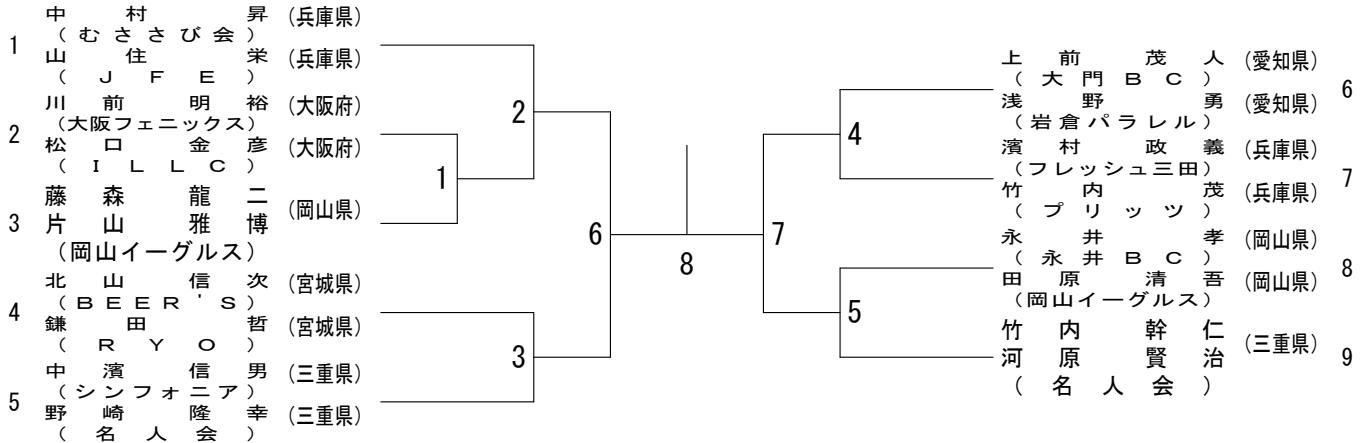

70歳以上男子複

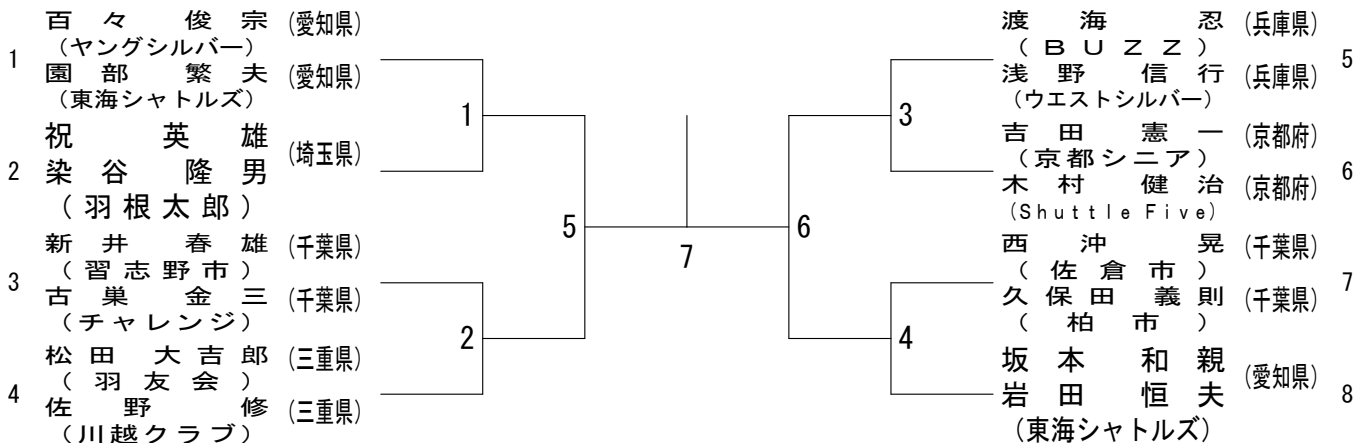

75歳以上男子複

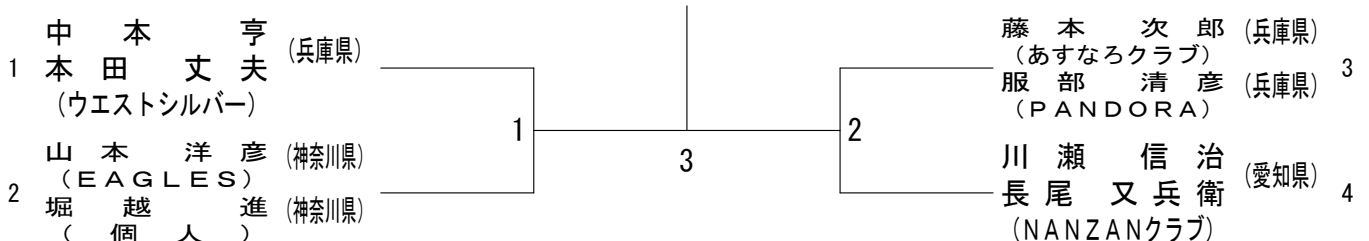

第12回 全国社会人クラブバドミントン選手権大会（個人戦）

令和元年6月15日～17日 宮城県

一般女子複

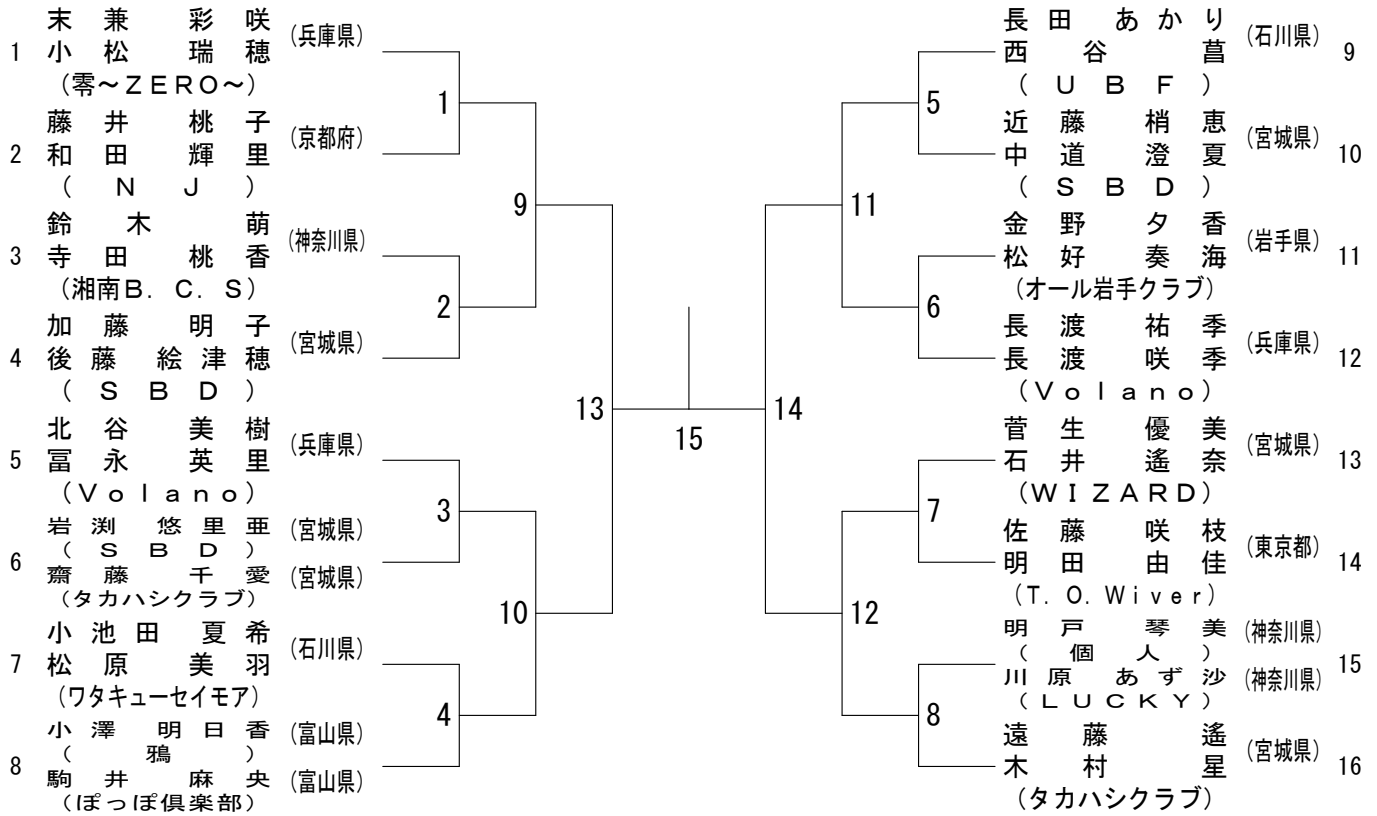

30歳以上女子複

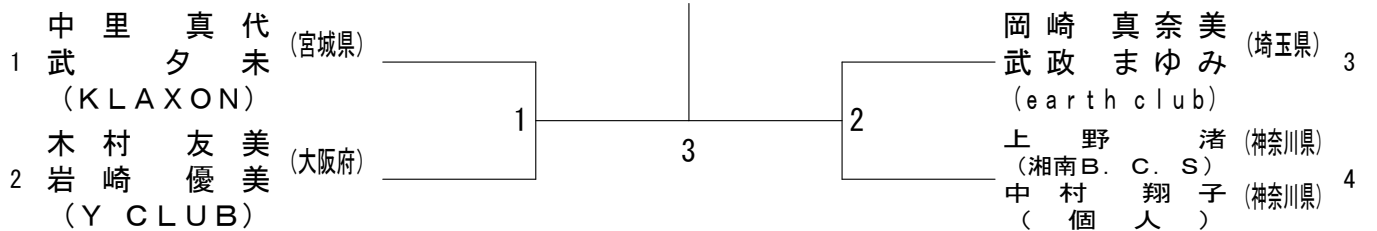

35歳以上女子複

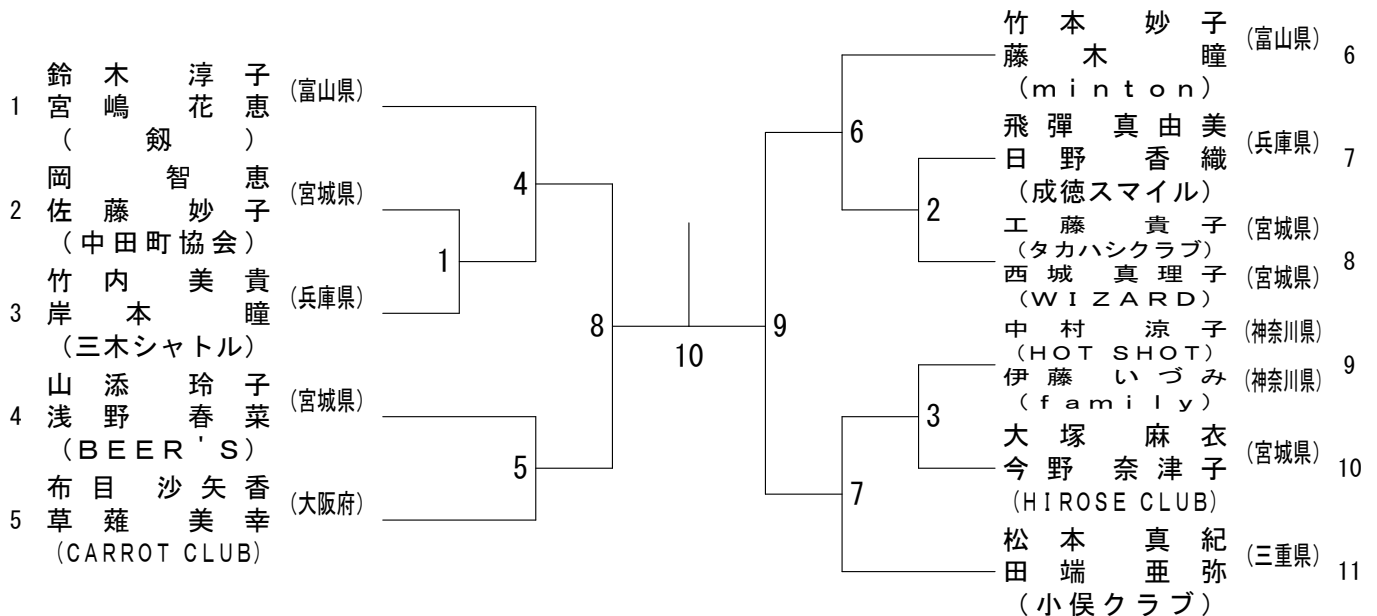

第12回 全国社会人クラブバドミントン選手権大会（個人戦）

令和元年6月15日-17日 宮城県

40歳以上女子複

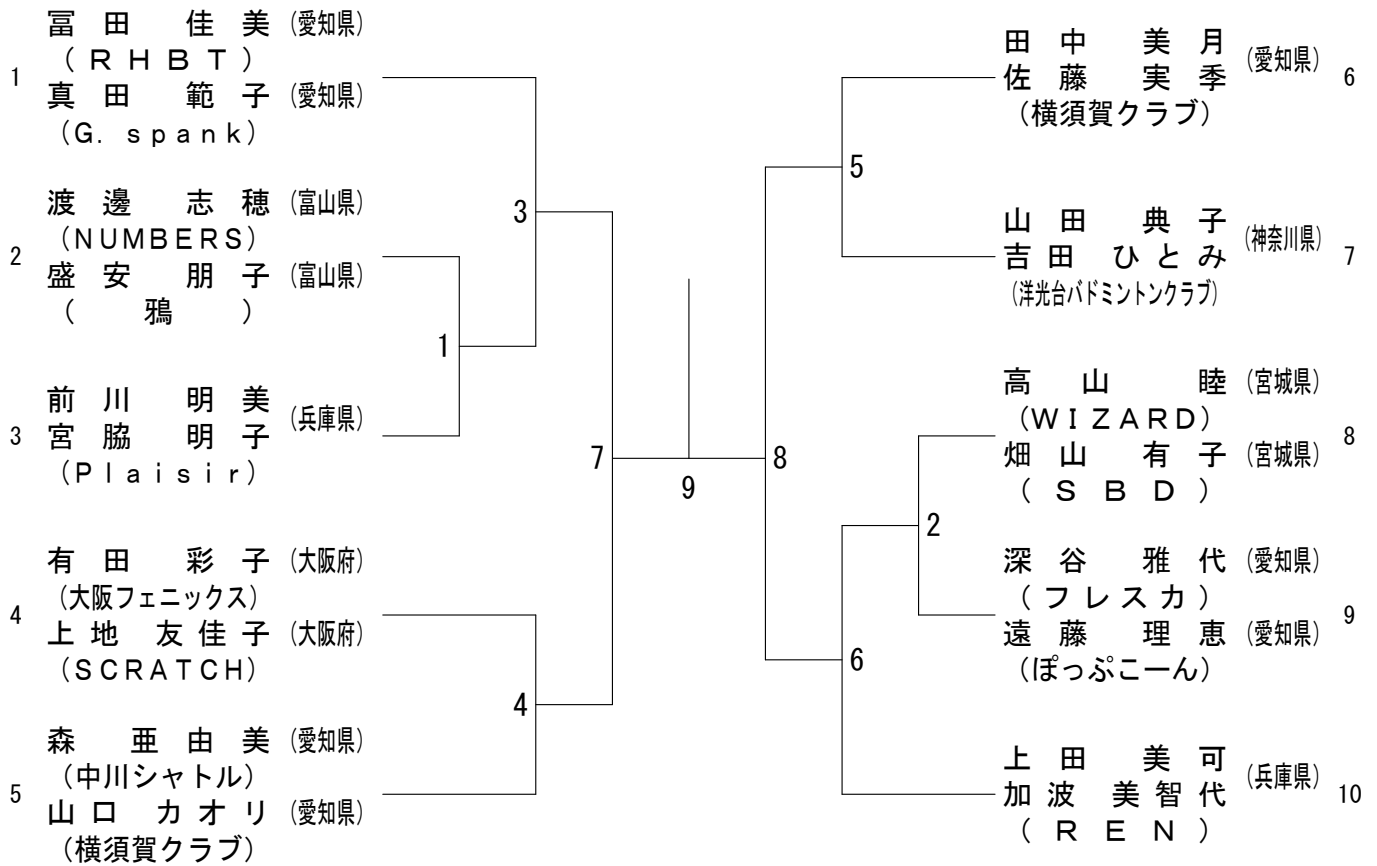

45歳以上女子複

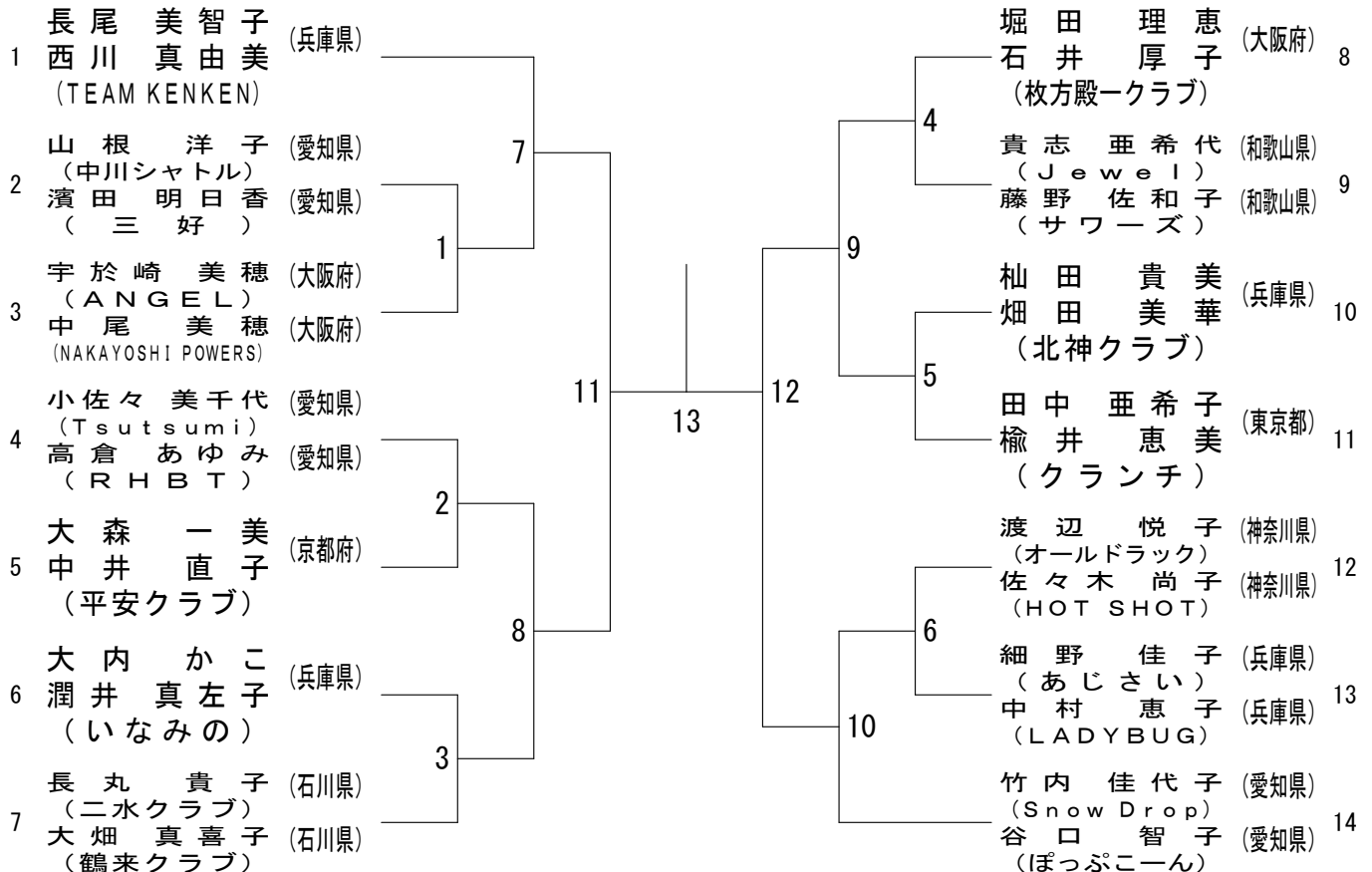

第12回 全国社会人クラブバドミントン選手権大会（個人戦）

令和元年6月15日-17日 宮城県

50歳以上女子複

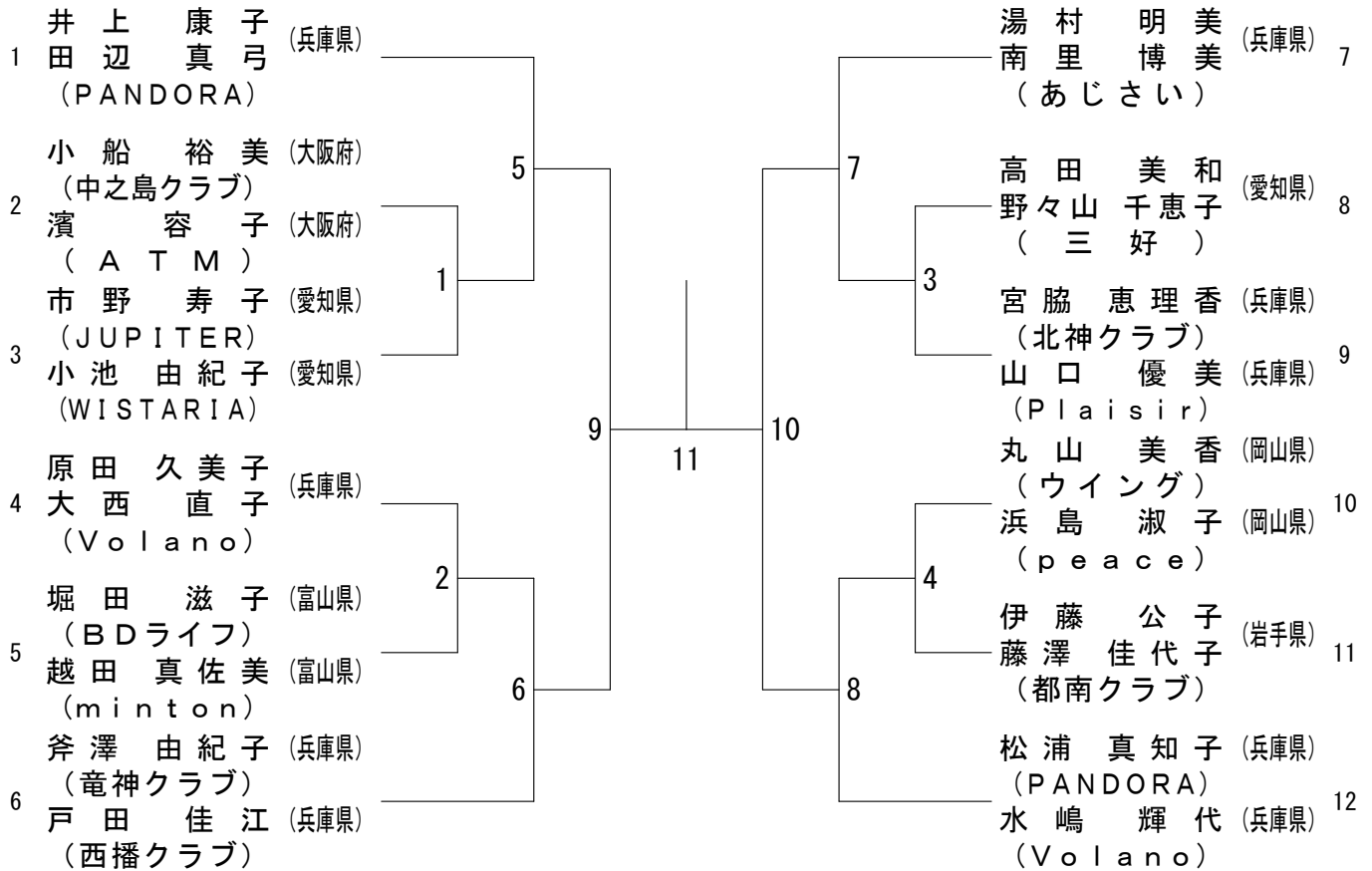

55歳以上女子複

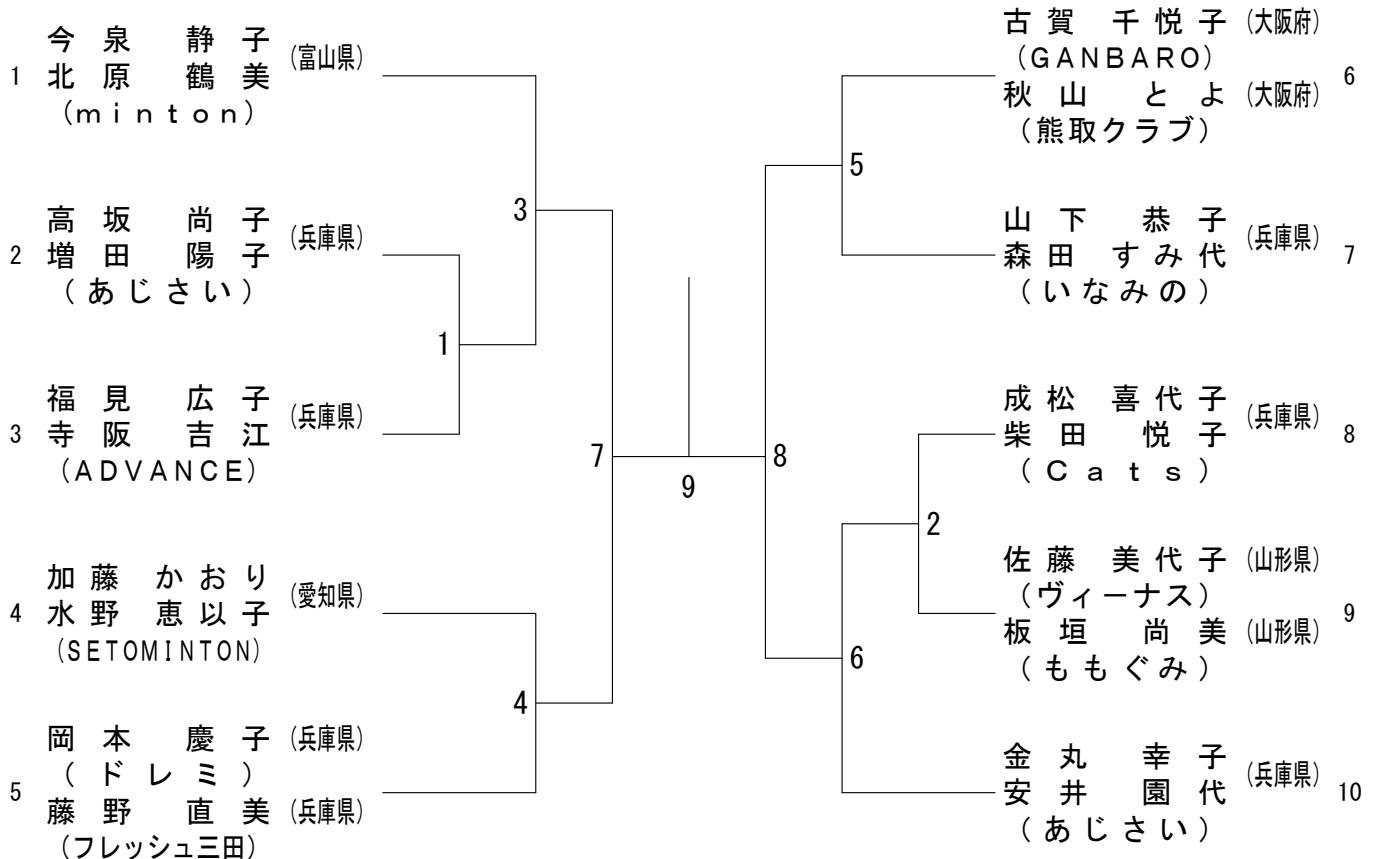

第12回 全国社会人クラブバドミントン選手権大会（個人戦）

令和元年6月15日-17日 宮城県

一般混合複

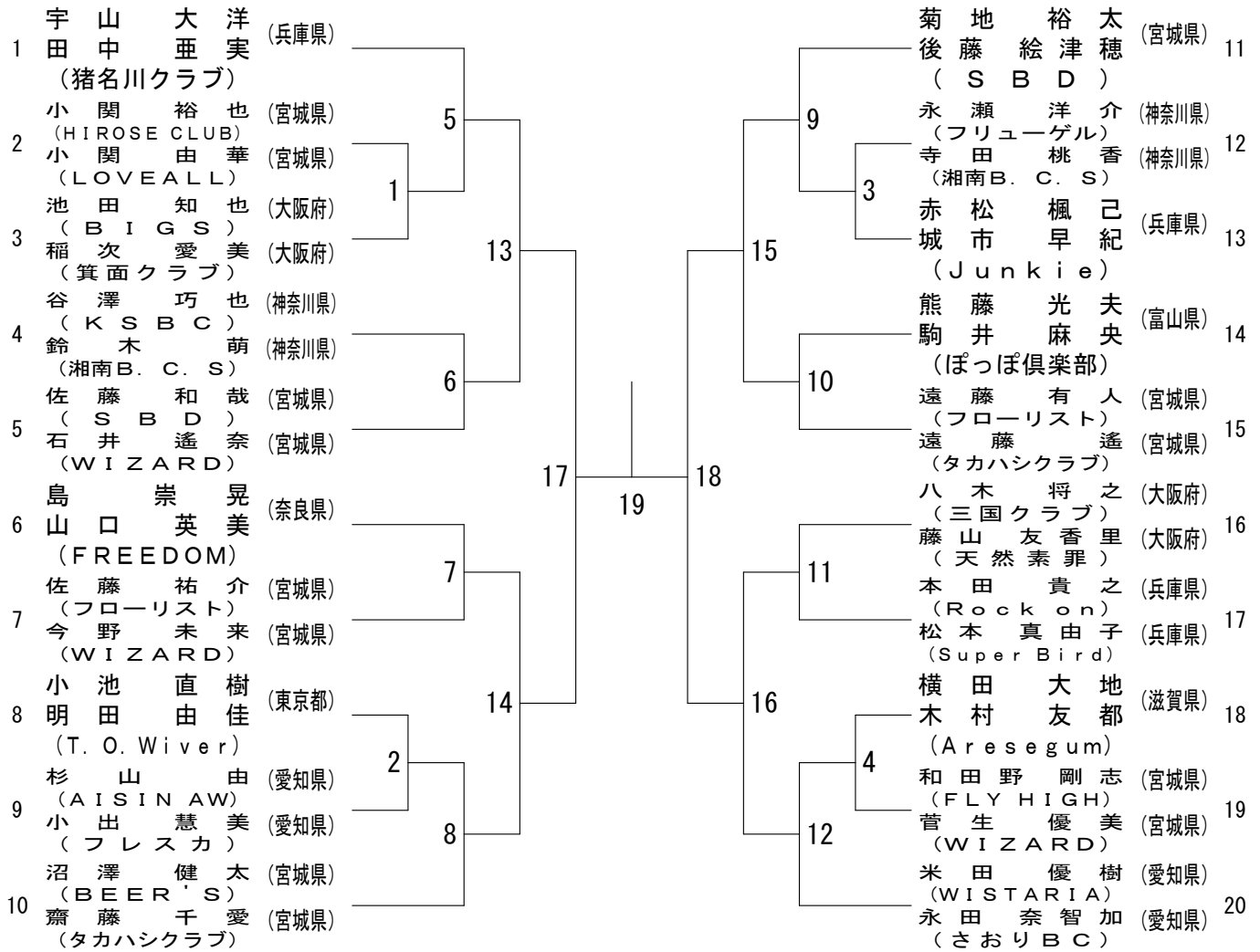

合算60歳以上混合複

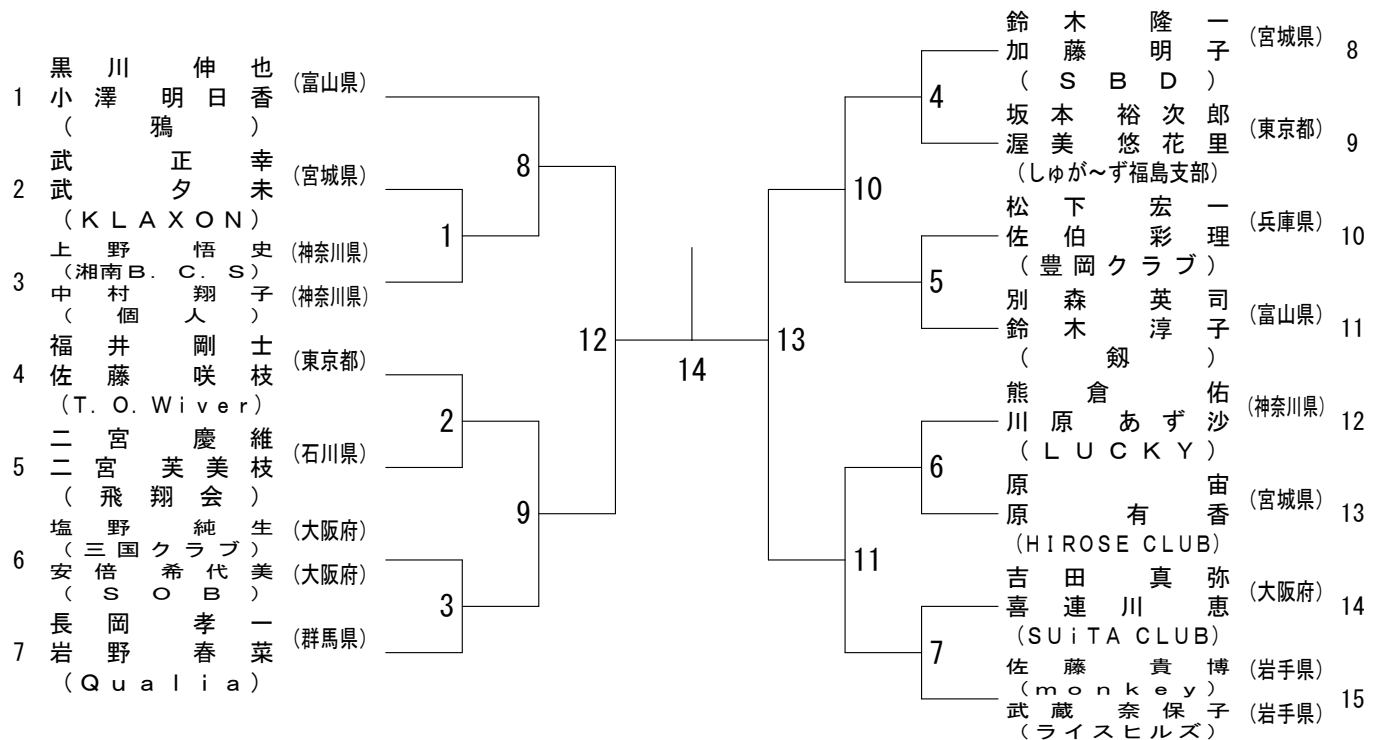

第12回 全国社会人クラブバドミントン選手権大会（個人戦）

令和元年6月15日-17日 宮城県

合算70歳以上混合複

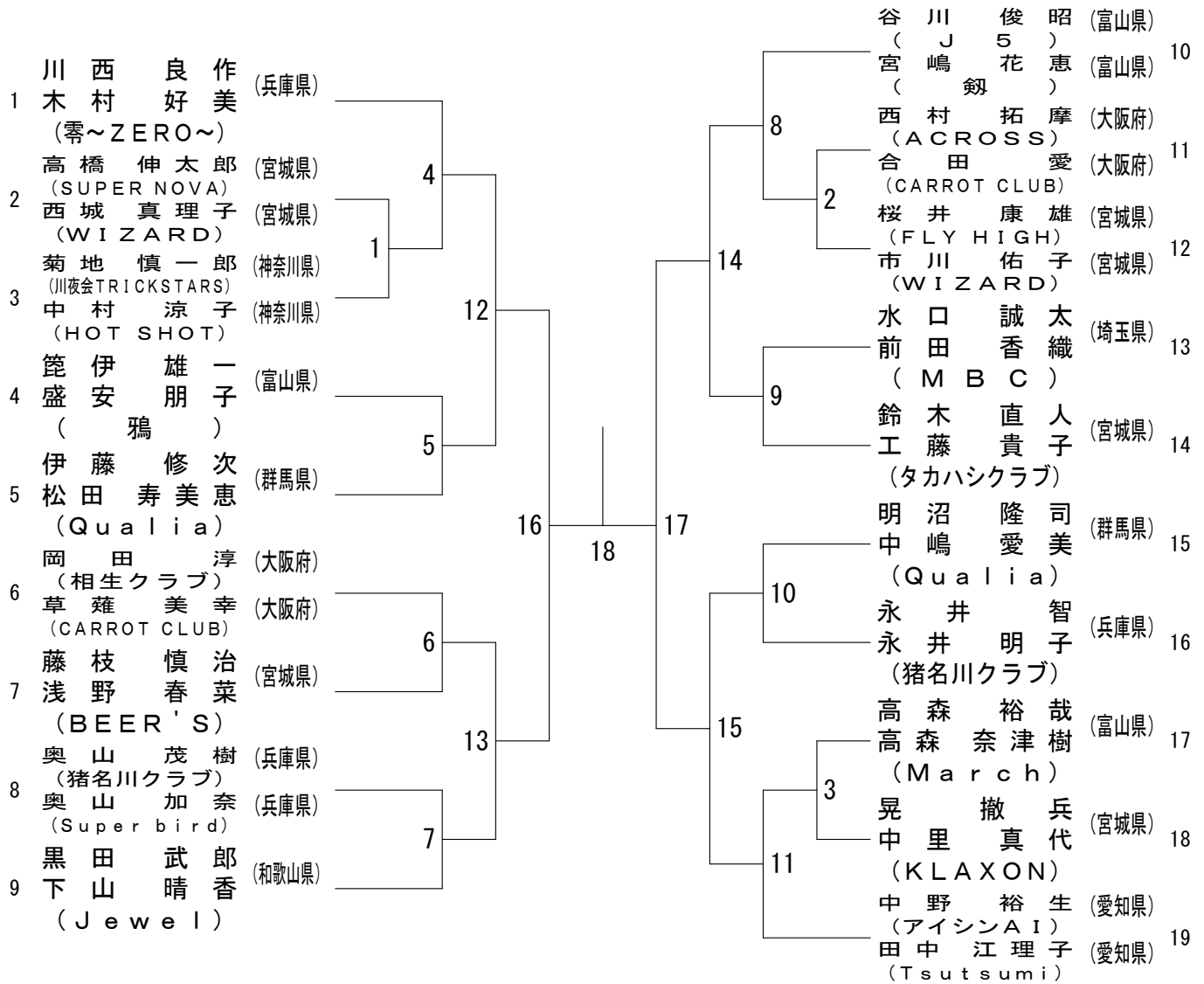

合算80歳以上混合複

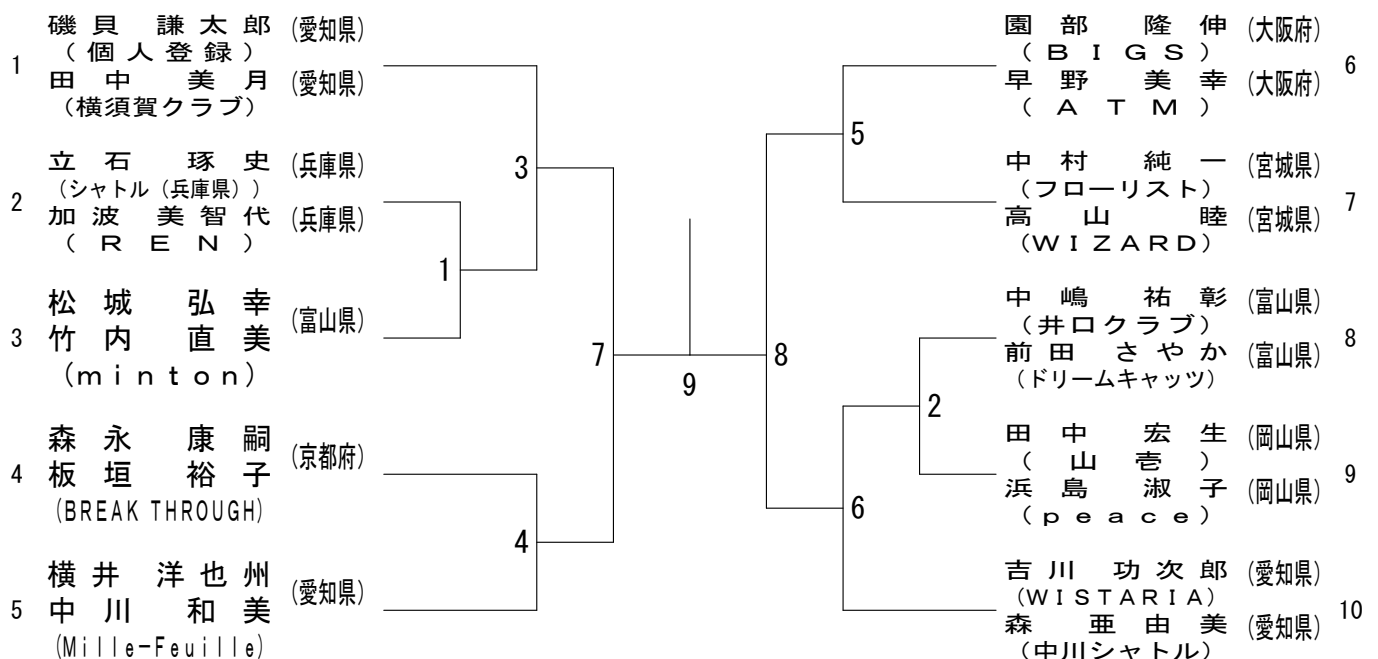

第12回 全国社会人クラブバドミントン選手権大会（個人戦）

令和元年6月15日-17日 宮城県

合算90歳以上混合複

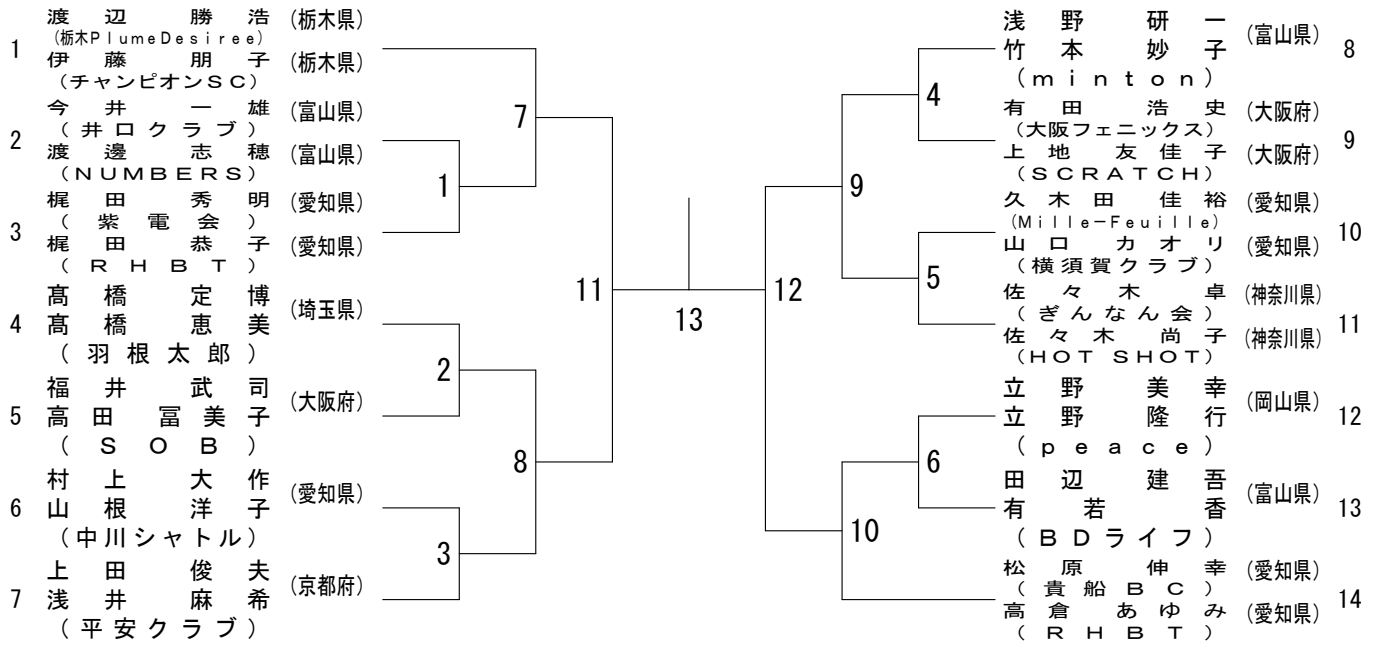

合算100歳以上混合複

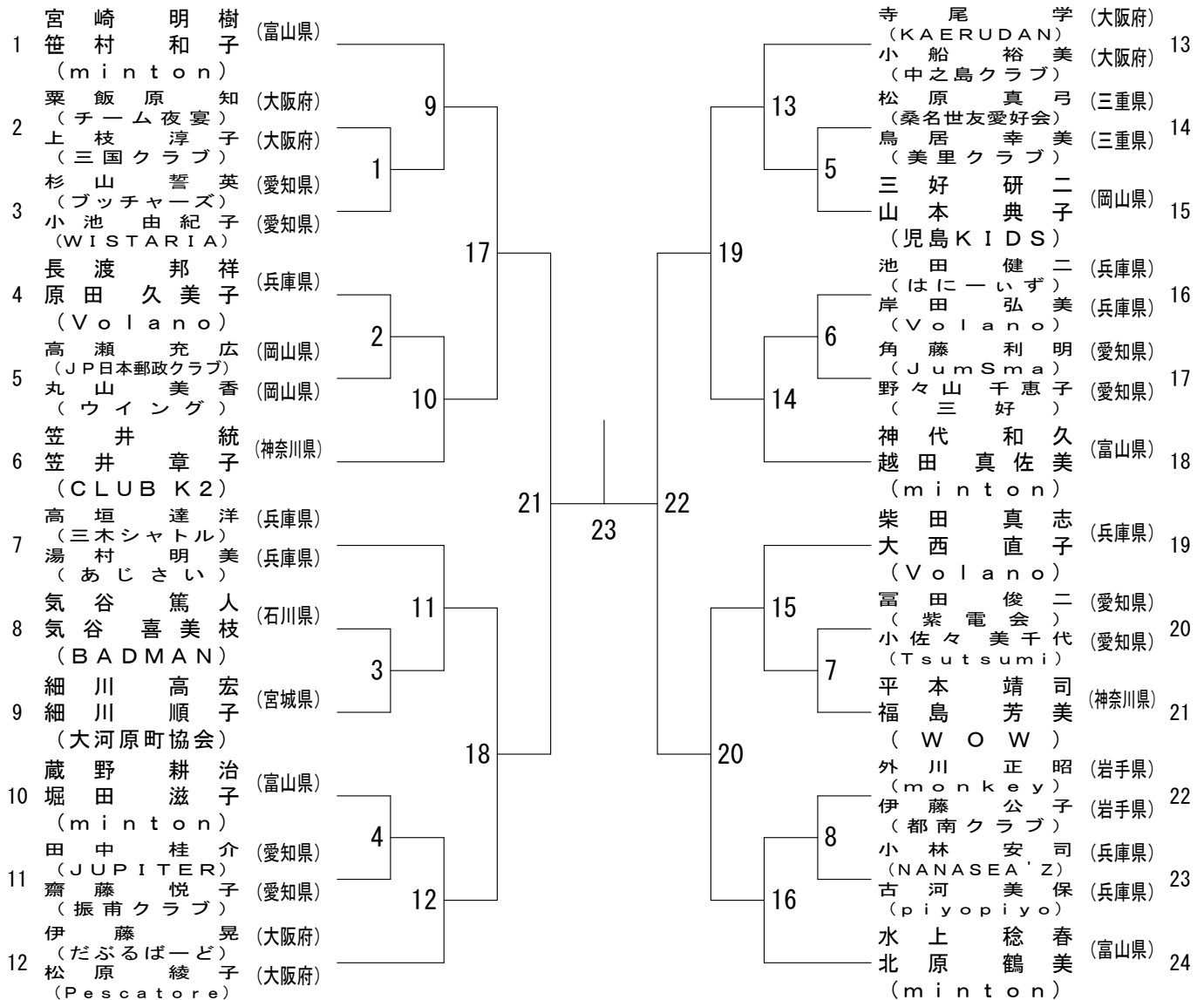

第12回 全国社会人クラブバドミントン選手権大会（個人戦）

令和元年6月15日-17日 宮城県

合算110歳以上混合複

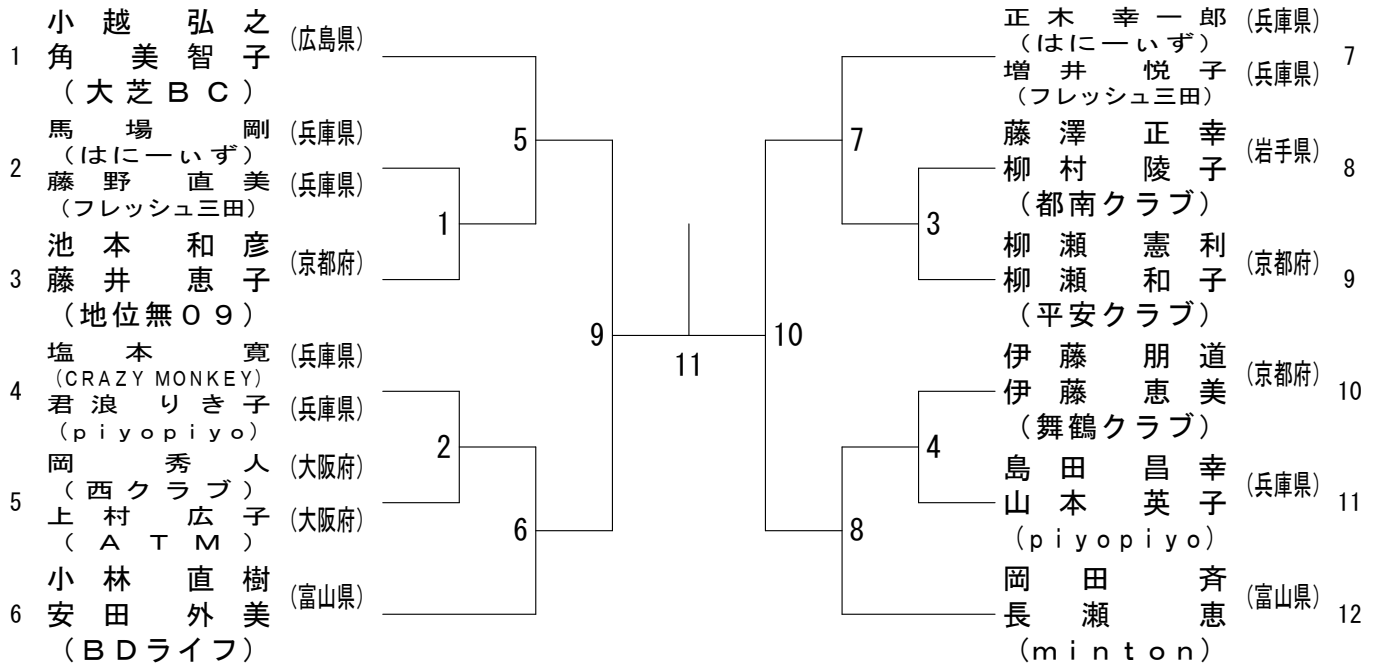

合算120歳以上混合複

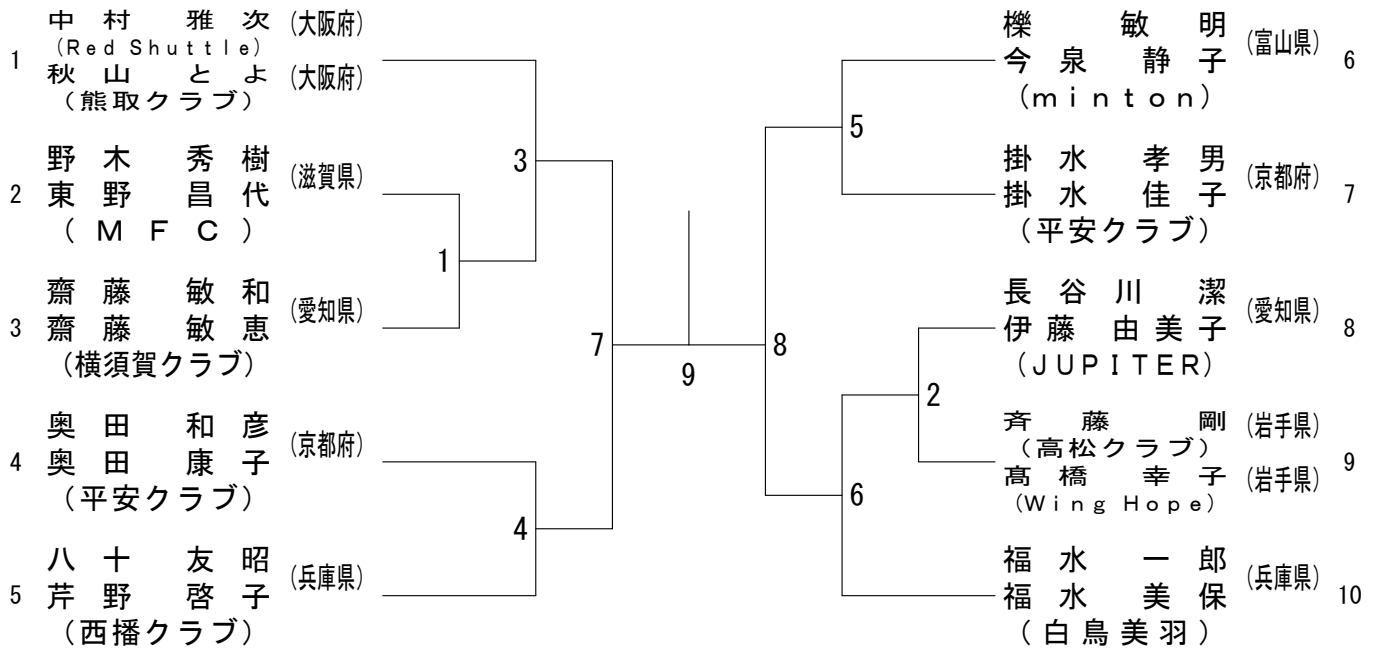

合算130歳以上混合複

